

Upute za uporabu Profesionalna perilica za pranje posuđa PG 8059





Prije postavljanja, ugradnje i prve uporabe, **obvezno** pročitajte upute za uporabu i ugradnju. Time ćete zaštititi sebe i izbjeći oštećenja uređaja.

hr - HR

Sadržaj

Napomene uz upute	5
Opis uređaja	6
Pregled uređaja	6
Upravljačka ploča	7
Namjenska uporaba	8
Sigurnosne napomene i upozorenja	9
Pravilno postavljanje	9
Tehnička sigurnost	9
Propisna uporaba	11
Djeca u blizini uređaja	12
Pribor	12
Simboli na profesionalnim perilicama za pranje posuđa	13
Zbrinjavanje profesionalnih perilica posuđa	13
Vaš doprinos zaštiti okoliša	14
Korisnički profil	15
Korisničke grupe	15
Korisnici	15
Verzirani korisnici	15
Napomene vezane za rukovanje	16
Funkcija zaslona	16
Prikaz izbornika	17
Simboli na zaslonu	19
Prva uporaba	20
Otvaranje i zatvaranje vrata	24
Komforna brava za vrata	24
Otvaranje vrata 	24
Zatvaranje vrata	25
Otvaranje vrata putem deblokade u hitnim slučajevima	26
Punjenje soli za regeneraciju	27
Regeneracija	27
Podešavanje tvrdoće vode	28
Indikator nadopunjavanja soli	30
Blokada uređaja zbog nedostatka soli	30
Punjenje soli za regeneraciju	31
Punjenje sredstva za ispiranje (sjajila)	33
Sredstvo za ispiranje (sjajilo)	33
Indikator nadopunjavanja sredstva za ispiranje	33
Punjenje sredstva za ispiranje	34
Tehnika primjene	35
Razvrstavanje materijala	35
Gornja košara	37
Podešavanje gornje košare	38
Donja košara	40
Primjena plastičnih košara	42

Korištenje	44
Punjenje sredstva za pranje.....	44
Napomene u svezi programa „Super kratki“	45
DOS-modul	46
LED indikatori u polju s tipkama.....	49
Uključivanje	50
Odabir programa	50
Pokretanje programa	52
Završetak programa	53
Isključivanje	53
Vađenje posuđa iz perilice.....	53
Prekid programa.....	54
Potpuni prekid programa.....	55
Dodatne funkcije	56
Odgoda početka programa	56
Podrška sušenju	57
Postavke 	59
Struktura izbornika	60
Odgoda početka programa	61
Sušenje.....	62
Podešavanje  jezika	63
Odzračivanje DOS-modula.....	64
Podešavanje datuma.....	65
Format datuma	65
Podešavanje	65
Podešavanje dnevnog vremena	66
Podešavanje	66
Prikaz.....	67
Format vremena	67
Regulacija razine glasnoće.....	68
Zvuk tipki	68
Zvučni signali.....	68
Podešavanje razine glasnoće	69
Proširene postavke	70
Pozivanje izbornika „Proširene postavke“	70
Struktura izbornika	72
Kod	74
Dopuštenje	74
Izmjena kôda	74
Dnevnik korištenja	76
Jedinica za temperaturu	77
Pomicanje programa	78
Dodatne funkcije	79
Poništavanje	79
Povećana količina vode.....	80
Međuispiranje	80
Dozirni sustavi DOS.....	81
Temperatura / vrijeme.....	84
Dopuštenje programa.....	87

Sadržaj

Tvrdoća vode	88
Prikaz na zaslonu	88
Zaslon.....	89
Kontrast	89
Svjetlina	89
Isključenje nakon	90
Tvornička postavka.....	91
Inačica softvera	92
Čišćenje i održavanje	93
Održavanje	93
Čišćenje upravljačke ploče	94
Čišćenje prednje strane uređaja	94
Čišćenje komore za pranje	94
Čišćenje vrata i brtve na vratima	95
Čišćenje filtarskog sita u komori	95
Čišćenje prskalica	97
Pomoć pri smetnjama	99
Greška u dovodu/odvodu vode.....	99
Vrata	102
Neuobičajeno ponašanje profesionalne perilice posuđa	103
Šumovi	104
Nezadovoljavajući učinak pranja	105
Uklanjanje smetnji	107
Čišćenje filtarskog sita u dovodu vode	107
Čišćenje odvodne pumpe i nepovratnog ventila	108
Pregled programa	110
Servis	114
Postavljanje	115
Postavljanje	115
Podgradnja	115
Izravnavanje profesionalne perilice posuđa i pričvršćenje vijcima	116
Promjena mjesta postavljanja.....	117
Električni priključak	118
Isključivanje uslijed vršnog opterećenja	119
Priključak na vodu	120
Priključenje na dovod vode	120
Spajanje na odvod vode.....	122
Tehnički podatci	123

Upozorenja

⚠ Napomene istaknute na takav način sadrže informacije vezane za sigurnost. Upozoravaju na moguće ozljede ili štetu. Pažljivo pročitajte upozorenja i poštujujte navedene načine postupanja i pravila postupanja.

Napomene

Napomene sadrže informacije, koje svakako trebate poštivati. Istaknute su podebljanim okvirom.

Dodatne informacije i napomene

Dodatne informacije i napomene označene su običnim okvirom. One nisu od ključne važnosti za rukovanje profesionalnom perilicom za posuđe.

Radni koraci

Svako upravljanje profesionalnom perilicom za pranje posuđa istaknuto je posebno označenim načinom postupanja. Takve oznake vode Vas kroz postupak korak po korak. Svakom radnom koraku prethodi crna oznaka u obliku kvadrata.

Primjer:

- Otvorite vrata profesionalne perilice za pranje posuđa.

Zaslon

Informacije koje se prikazuju na zaslonu profesionalne perilice posuđa prikazane su posebnom vrstom odnosno oblikom slova.

Primjer:

Odaberite **Odgoda početka prog.** i unos potvrdite tipkom **OK**.



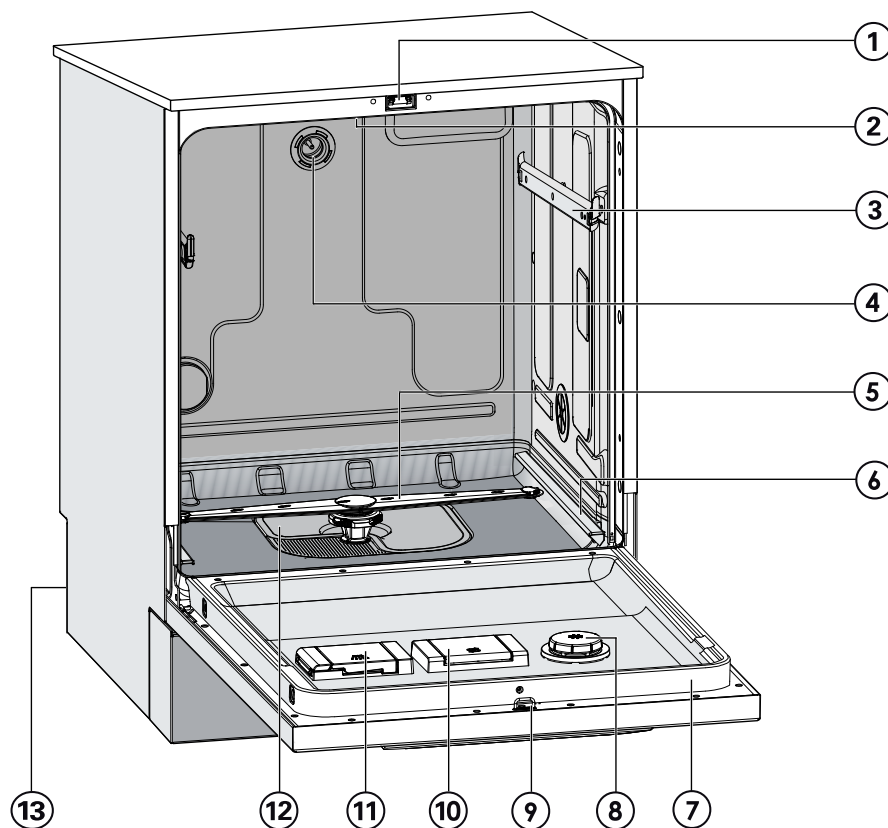



Pregled uređaja

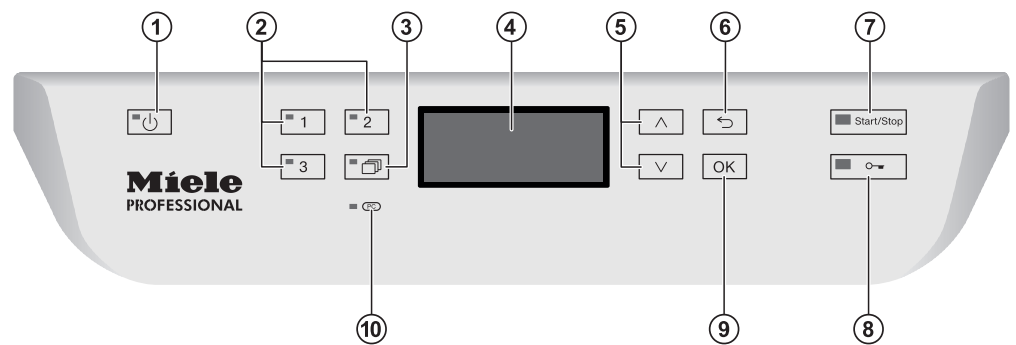

- ① Zaključavanje vrata
- ② Gornja prskalica (nije vidljiva)
- ③ Pihvat gornje košare
- ④ Sprega za prskalicu gornje košare
- ⑤ Donja prskalica
- ⑥ Pihvat donje košare
- ⑦ Identifikacijska pločica
- ⑧ Spremnik za sredstvo za ispiranje
- ⑨ Uklopni škripac za bravu za vrata
- ⑩ Spremnik soli za regeneraciju
- ⑪ Spremnik za praškasto sredstvo za pranje
- ⑫ Kombinacija filtarskih sita
- ⑬ Stražnja strana:
 - Priključak za DOS-modul
 - Eksterna dozirna pumpa za tekuće sredstvo za pranje (DOS1)
 - Eksterna dozirna pumpa za sredstvo za ispiranje (DOS4)

Upravljačka ploča



- ① Tipka  (uključivanje/isključivanje)
Uključivanje i isključivanje profesionalne perilice posuđa
- ② Tipke 1-3 (tipke za odabir programa)
Tipke za izravan odabir za polaganje omiljenih programa
- ③ Tipka  (ostali programi)
Odabir ostalih programa
- ④ Zaslona
Izlaz upravljačke površine
- ⑤ Tipka  i  (tipke sa strelicama)
Navigacija po upravljačkoj površini
- ⑥ Tipka  (prekid ili povratak)
Prekidanje postupka na upravljačkoj površini (bez prekidanja programa!)
- ⑦ Tipka *Start/Stop*
Pokretanje odnosno prekidanje programa
- ⑧ Tipka  (deblokada vrata)
Otvaranje vrata ili prekid odvijanja programa
- ⑨ Tipka *OK* (potvrđivanje)
Potvrda odabira odnosno unosa na upravljačkoj površini
- ⑩ Servisno sučelje 
Točka provjere i prijenoša podataka za Miele servisnu službu

Namjenska uporaba

Ova profesionalna perilica za pranje posuđa odgovara propisanim sigurnosnim odredbama. Međutim, nepropisna uporaba može dovesti do ozljeda osoba ili oštećenja stvari.

Pročitajte temeljito ove upute za uporabu prije prve uporabe perilice posuđa. U njima se nalaze važne napomene o sigurnosti, uporabi i održavanju uređaja. Na taj način štitite sebe i izbjegavate oštećenja na uređaju. Sačuvajte ove upute za uporabu te ih proslijedite eventualnom sljedećem vlasniku.

- ▶ Obzirom na kratko trajanje programa i snažan učinak pranja ova profesionalna perilica za pranje posuđa namijenjena je profesionalnom korištenju kao što je primjerice u
 - pansionima
 - klubovima
 - domovima za njegu i
 - sličnim radnim okruženjima
- ▶ Ovu profesionalnu perilicu posuđa upotrebljavajte isključivo u svrhu pranja posuđa. Svaki drugi način uporabe, pregradnja i promjene nisu dozvoljeni te mogu biti opasni. Miele ne preuzima odgovornost za oštećenja nastala nepropisnom uporabom ili pogrešnim rukovanjem.
- ▶ Profesionalna perilica posuđa isključivo je namijenjena stacionarnom korištenju u unutarnjim prostorima.
- ▶ Posebne umetke treba upotrebljavati samo u predviđene svrhe.
- ▶ Profesionalna perilica posuđa nije prikladna za pranje medicinskih instrumenata.
- ▶ Osobe koje zbog svog ograničenog fizičkog, osjetilnog ili duševnog stanja ili nedostatka iskustva ili neznanja nisu u stanju sigurno rukovati ovom profesionalnom perilicom za pranje posuđa, ne smiju je upotrebljavati bez nadzora ili uputa odgovorne osobe.

Pravilno postavljanje

- ▶ Profesionalna perilica posuđa ne smije se postavljati na mjestima gdje postoji opasnost od eksplozije ili smrzavanja.
- ▶ Kako bi se osigurala stabilnost, profesionalna perilica za ugradnju ispod radne površine smije se postavljati samo ispod neprekidne radne površine koja je vijcima pričvršćena na susjedne elemente.
- ▶ U području oko profesionalne perilice posuđa smije se nalaziti namještaj predviđen isključivo za profesionalnu uporabu kako bi se izbjegla moguća oštećenja uslijed kondenzirane vode.

Tehnička sigurnost

- ▶ Profesionalnu perilicu za pranje posuđa smije puštati u rad, održavati i popravljati isključivo Miele servis. Nestručna instalacija, održavanje i popravci mogu uzrokovati ozbiljnu opasnost za korisnika, za koju Miele ne jamči!
- ▶ Profesionalnom perilicom za pranje posuđa može upravljati samo upućeno osoblje. Osoblje koje upravlja uređajem mora se redovito podučavati i obrazovati.
- ▶ Prije uporabe prekontrolirajte ima li profesionalna perilica za pranje posuđa vidljivih oštećenja. Ni u kom slučaju nemojte koristiti oštećenu perilicu za pranje posuđa. Oštećena perilica za pranje posuđa može ugroziti Vašu sigurnost!
- ▶ Odmah prekinite uporabu oštećene ili neodgovarajuće izolirane perilice za pranje posuđa i kontaktirajte Miele servis, Miele specijaliziranu prodavaonicu ili odgovarajuću stručnu osobu.
- ▶ Neispravni dijelovi moraju se zamijeniti isključivo originalnim Miele rezervnim dijelovima. Samo uporabom tih dijelova tvrtka Miele može jamčiti potpuno ispunjavanje funkcije i sigurnosnih zahtjeva.
- ▶ Električna sigurnost profesionalne perilice posuđa može se jamčiti samo ako je priključena na propisno instaliranu instalaciju sa zaštitnim vodičem. U slučaju sumnje, kućnu instalaciju treba dati na provjeru stručnoj osobi odnosno električaru. Miele ne može preuzeti odgovornost za štete nastale zbog nepostojanja ili neispravnosti zaštitnog vodiča (npr. električni udar).
- ▶ Pridržavajte se napomena za instaliranje u uputama za uporabu i planu instalacije.
- ▶ Uvjerite se da su priključni podatci na natpisnoj pločici (napon, frekvencija i osigurač) sukladni s podacima s Vaše električne mreže.
- ▶ Profesionalna perilica posuđa ne smije zaklanjati utikač nekog drugog električnog kuhinjskog uređaja jer dubina za ugradnju može biti premala i pritisak na utikač može uzrokovati opasnost od pregrijavanja (opasnost od požara). Ovdje obratite pažnju na poglavlje o "Električnom priključku".

Sigurnosne napomene i upozorenja

- ▶ Za priključenje perilice posuđa na električnu mrežu ne smiju se upotrebljavati višestruke utičnice niti produžni kabel jer se tako ne može zajamčiti potrebna sigurnost (npr. opasnost od pregrijavanja).
- ▶ Ni u kom slučaju ne otvarajte kućište profesionalne perilice posuđa. Eventualnim dodirivanjem dijelova pod naponom i preinakama na električnim ili mehaničkim dijelovima izlažete se opasnosti i možete uzrokovati smetnje u radu uređaja.
- ▶ Profesionalnu perilicu posuđa ne smijete koristiti ako je oštećen priključni kabel. Oštećeni priključni kabel morate zamijeniti specijalnim priključnim kabelom. Iz sigurnosnih razloga zamjenu smije obaviti samo Miele servis, Miele zastupnik ili stručno osposobljena osoba.
- ▶ Za vrijeme radova na održavanju, odvojite perilicu za pranje posuđa od električne mreže.
- ▶ Na plastičnom kućištu priključka za vodu nalaze se dva električna ventila. Ne potapajte kućište u tekućinu.
- ▶ U dovodnom crijevu nalaze se vodovi pod naponom. Zato se crijevo ne smije kratiti.
- ▶ Ugrađeni Waterproof sustav pouzdano štiti od šteta uslijed izlivanja vode ako su ispunjeni sljedeći uvjeti:
 - pravilna instalacija,
 - održavanje profesionalne perilice posuđa, odnosno zamjena dijelova kada se uoče oštećenja,
 - zatvaranje slavine za vodu kod dulje odsutnosti (npr. tijekom godišnjeg odmora).

Waterproof sustav funkcionira i kada perilica posuđa nije uključena. Profesionalna perilica za pranje posuđa ne smije biti isključena iz električne mreže.

Propisna uporaba

- ▶ Profesionalna perilica posuđa prikladna je samo za korištenje s vodom i sredstvom za pranje prikladnim za profesionalne perilice posuđa, te se ne smije upotrebljavati s organskim otapalima ili zapaljivim tekućinama. Između ostalog, postoji opasnost od eksplozije i materijalnih oštećenja uništavanjem gumenih i plastičnih dijelova i time curenjem tekućine iz uređaja.
- ▶ Upotrebljavajte samo prikladno sredstvo za pranje namijenjeno profesionalnim perilicama posuđa. Kod uporabe drugih sredstava za pranje postoji opasnost od oštećenja materijala koji se pere i profesionalne perilice posuđa.
- ▶ Nemojte stajati ili sjediti na otvorenim vratima. Profesionalna perilica za pranje posuđa može se prevrnuti ili oštetiti.
- ▶ Nakon radova na vodovodnoj mreži, vodovodne cijevi do perilice posuđa moraju se odzračiti. U suprotnom može doći do oštećenja sastavnih dijelova.
- ▶ Kod uporabe perilice posuđa uzmite u obzir visoke temperature. Ako se otvore vrata, postoji opasnost od opekлина ili ozljeda zbog vruće pare! Posuđe, jedaći pribor, košare i umeci moraju se prvo ohladiti. Eventualne ostatke vruće vode u šuplinama posuđa ispraznite u komoru za pranje.
- ▶ Voda u komori za pranje nije pitka!
- ▶ Prethodna obrada pribora (npr. sredstvima za pranje), ali i određene vrste zaprljanja i neka sredstava za pranje mogu uzrokovati pojavu pjene. Pjena može negativno utjecati na učinak pranja.
- ▶ Pjena koja izlazi iz komore za pranje može uzrokovati oštećenje perilice za pranje posuđa. Ako pjena izlazi iz perilice odmah prekinite program i profesionalnu perilicu za pranje posuđa isključite iz mreže!
- ▶ Kod uporabe sredstava za čišćenje i ostalih proizvoda obavezno se pridržavajte napomena njihovog proizvođača. Upotrebljavajte sredstvo za pranje samo na način kako je to predvidio proizvođač kako biste izbjegli materijalne štete i eventualne burne kemijske reakcije (primjerice stvaranje eksplozivnog plina).
- ▶ Ne udišite praškasta sredstva za pranje! Ne gutajte sredstvo za pranje! Sredstvo za pranje može izazvati oštećenja u nosu, ustima i ždrijelu. U slučaju udisanja ili gutanja sredstva za pranje odmah potražite liječničku pomoć.
- ▶ Miele ne odgovara za utjecaje koje kemijska sredstva za čišćenje imaju na materijal posuđa i ostalog pribora koji se pere. Poštujte napomene proizvođača sredstva za čišćenja, a koje su vezane za uvjete skladištenja, korištenje i doziranje.

Sigurnosne napomene i upozorenja

- ▶ Kako biste izbjegli materijalnu štetu i koroziju u komoru za pranje ne stavljajte kiseline, otopine koje sadrže klor ni korodirane metalne predmete.
- ▶ U perilici nemojte prati pribor zaprljan pepelom, pijeskom, voskom, mazivom ili bojom. Te tvari mogu oštetiti perilicu.
- ▶ Profesionalna perilica za pranje posuđa i prostor neposredno uz nju ne smiju se čistiti mlazom vode, primjerice iz cijevi za vodu ili visokotlačnim peračem.
- ▶ Kako biste spriječili koroziju, pripazite da vanjsko kućište perilice od nehrđajućeg čelika ne dođe u kontakt s otopinama i parama koje sadrže solnu kiselinu.
- ▶ Kod okomitog umetanja oštrog i šiljatog pribora za jelo obratite pažnju na opasnost od ozljeda. Pribor postavite tako da do ozljeda ne može doći.
- ▶ Prije razvrstavanja posuđa i pribora sa istih uklonite veće ostatke hrane.

Djeca u blizini uređaja

- ▶ Nadgledajte djecu koja se zadržavaju u blizini profesionalne perilice za pranje posuđa. Nemojte djeci dopustiti da se igraju perilicom. Između ostalog postoji opasnost da se djeca zatvore u perilicu posuđa.
- ▶ Djeca ne smiju koristiti profesionalnu perilicu za pranje posuđa.
- ▶ Spriječite kontakt djece s procesnim kemikalijama! Procesne kemikalije mogu prouzročiti ozlijede u ustima i ždrijelu ili izazvati gušenje. Iz tog razloga držite djecu podalje od otvorene perilice za pranje posuđa. U perilici se mogu naći ostaci procesnih kemikalija. Ako je dijete stavilo procesne kemikalije u usta, odmah potražite liječničku pomoć.

Pribor

- ▶ Smijete priključivati samo dodatne uređaje tvrtke Miele za odgovarajuće namjene. Oznake artikala pribora utvrđuje tvrtka Miele.
- ▶ Smiju se koristiti samo Miele košare i umetci. Kod izmjene Miele pribora ili kod korištenja drugih košara i umetaka tvrtka Miele ne može jamčiti zadovoljavajuće rezultate čišćenja. Time prouzročena oštećenja isključena su iz jamstva.

Simboli na profesionalnim perilicama za pranje posuđa

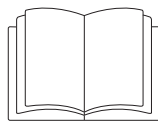

Pažnja:
Poštujte upute za uporabu!



Pažnja:
Opasnost od električnog udara!

Zbrinjavanje profesionalnih perilica posuđa

- ▶ Iz sigurnosnih razloga i zaštite okoliša zbrinite sve procesne kemikalije u skladu s naputcima proizvođača i sigurnosnim propisima (koristite zaštitne naočale i rukavice!).
- ▶ Uklonite odnosno uništite bravu na vratima, kako ih djeca ne bi mogla zatvoriti. Nakon toga provedite propisno zbrinjavanje profesionalne perilice posuđa (pogledajte: „Vaš doprinos zaštiti okoliša“).

Tvrtka Miele ne može preuzeti odgovornost za štete uzrokovane nepoštivanjem sigurnosnih napomena i upozorenja.

Zbrinjavanje ambalaže

Ambalaža štiti uređaj od oštećenja tijekom transporta. Ambalažni materijal odabran je imajući u vidu utjecaj na okoliš i mogućnost zbrinjavanja te se zato može reciklirati.

Recikliranjem ambalažnog materijala štede se sirovine i smanjuje nakupljanje otpada.

Zbrinjavanje dotrajalog uređaja

Električni i elektronički uređaji sadrže brojne korisne materijale. Sadrže i određene tvari, mješavine i dijelove, koji su bili neophodni za njihovu funkciju i sigurnost. Te tvari u kućnom otpadu ili zbog nepropisnog zbrinjavanja mogu naškoditi zdravlju ljudi i okolišu. Stoga dotrajali uređaj nikada nemojte bacati u kućni otpad.

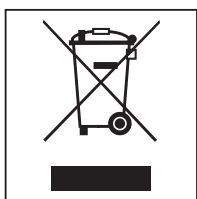

Umjesto takvog načina zbrinjavanja koristite službene sabirne centre za prihvata i daljnju obradu dotrajalih električnih i elektroničkih uređaja u zajednici, na prodajnom mjestu ili kod Miele. Ukoliko se na uređaju nalaze osobni podaci, iste preporučujemo izbrisati. Ukoliko ih ostavite na uređaju, to činite na vlastitu odgovornost. Molimo pazite da je do transporta Vaš stari uređaj zbrinut na način da ne dovodi djecu u opasnost.

Korisničke grupe

Korisnici se mogu podijeliti u dvije grupe:

- Korisnici
- Verzirani korisnici

Unosom zaporke možete blokirati „Proširene postavke“ za općenito korištenje (pogledajte poglavlje „Proširene postavke, Kôd“).

Korisnici

Korisnici moraju biti upućeni u funkcije korištenja i punjenja profesionalne perilice posuđa i redovito školovani, kako bi se mogao jamčiti siguran rad u svakodnevnoj rutini.

Verzirani korisnici

Verzirani korisnici mogu osim toga blokirati programe za korištenje, prilagoditi programske cikluse po pitanju temperaturu i vremena održavanje iste i promijeniti količine vode.

Napomene vezane za rukovanje

Funkcija zaslona

Zaslon nije dodirni („touch“).

Preko zaslona možete odabrati i podesiti:

- program
- odgodu početka programa
- Postavke

Tijekom programa na zaslonu se prikazuje sljedeće:

- naziv programa
- Programski korak / potrebna/trenutna temperatura
- predviđeno preostalo vrijeme
- eventualne dojave grešaka i napomene

Upravljanje izbornicima

Profesionalnom perilicom posuđa se upravlja isključivo putem tipaka na upravljačkom pultu. Bočno pored zaslona razmještene tipke (polje sa tipkama) su otisnute na površinu od plemenitog čelika upravljačkog pulta. Laganim pritiskom na tipke aktivira se dotična funkcija.



Upravljanje izbornicima provodi se putem polja s tipkama smještenog sa desne strane zaslona.

- Tipka \wedge
Navigacija unutar izbornika u smjeru strelice prema gore ili povećanje označene vrijednosti.
- Tipka \leftarrow prekidanje ili povratak
S ovom tipkom se izbornik prijevremeno prekida. Eventualno poduzete postavke neće biti pohranjene. Prikaz se na kraju mijenja do predstavljene izborničke razine.
- Tipka \vee
Navigacija unutar izbornika u smjeru strelice prema dolje ili smanjenje označene vrijednosti.
- Tipka *OK*
Izbor se potvrđuje odnosno unos pohranjuje. Prikaz se mijenja na sljedeću višu izborničku razinu ili kod unosa vrijednosti na sljedeću poziciju za unos. Postupanje kod unosa vrijednosti opisano je u dotičnom poglavlju.

Prikaz izbornika

Upravljačka površina profesionalne perilice posuđa podijeljena je u izbornike. Prikaz izbornika provodi se putem 3-linijskog zaslona na upravljačkom pultu.

Primjer:

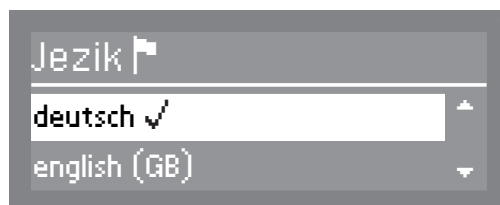

Tu su navedeni naziv izbornika i maksimalno dvije točke izbornika. Odabrana točka izbornika svijetlo je podložena.

Jednostavni odabir

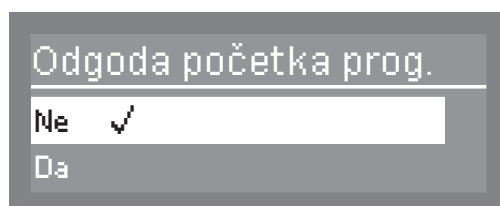

Tipkama sa strelicama \wedge i \vee možete se kretati kroz izbornik. Tipkom *OK* odabirete označenu vrijednost. Odabrana vrijednost označena je kvačicom \checkmark . Od ostalih vrijednosti se automatski odustaje.

Pritiskom tipke *OK* mijenja se prikaz na sljedeću višu razinu izbornika ili pri unosu vrijednosti na sljedeću poziciju za unos. Postupanje pri unosu vrijednosti opisano je u dotičnom poglavlju. Pritiskom tipke \leftarrow mijenja se prikaz na sljedeću višu razinu izbornika bez pohrane unosa.

Višestruki odabir

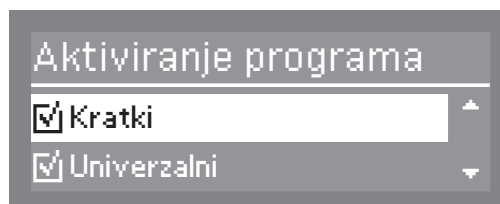

Tipkama sa strelicama \wedge i \vee možete se kretati kroz izbornik. Tipkom *OK* odabirete označenu vrijednost. Odabrana vrijednost označena je kvačicom \checkmark .

Za spremanje odaberite *Preuzmite* i potvrdite tipkom *OK*.

Napomene vezane za rukovanje

Poruke sustava

Simbol **i** označava poruku sustava. Ona daje informaciju o procesu koji je u izvođenju i statusu profesionalne perilice posuđa. Poruke sustava se šalju pojedinačno na kraju programa pranja. Ukoliko se prije nje nalazi više poruka sustava pritiskom tipke **OK** prikazuje se sljedeća poruka sustava. Pritiskom tipke **OK** tijekom izvođenja programa možete ponovno pozvati poruku sustava.

Primjer:

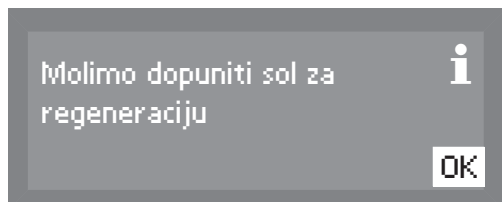

Automatsko isključivanje

Profesionalna perilica posuđa raspolaže automatskim isključivanjem. Profesionalna perilica posuđa isključuje se nakon podešenog vremena. Zaslون i svi ostali LED indikatori su isključeni. Za uključivanje profesionalne perilice posuđa pritisnite tipku **⏻** (uključivanje/isključivanje).

Automatsko isključivanje se također može isključiti (pogledajte poglavlje „Proširene postavke, isključiti nakon“). Zaslون ostaje nakon toga uključen također u stanju mirovanja.

Simboli na zaslonu

Navigacijske strelice

Sadrži li izbornik više od dvije mogućnosti odabira, pored točaka izbornika se ubacuju dvije navigacijske strelice. S tipkama sa strelicama \wedge i \vee možete se kretati među točkama izbornika.

Isprekidana linija -----

Sadrži li izbornik više od dvije mogućnosti odabira, isprekidana linija označava kraj liste za odabir. Zadnji unos nalazi se iznad, početak liste ispod linije.

Kvačica

Ukoliko na odabiru imate više mogućih postavki, kvačicom  je označena aktualna postavka.

Primjer

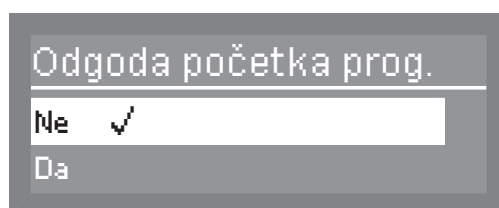



Sušenje

Kod aktiviranog dodatnog sušenja ubacuje se simbol gore desno pored naziva programa.

Primjer



Poruke sustava

Simbol  označava poruke sustava i prikazuje se naizmjenično sa simbolom  Ako je na zaslonu desno dolje prikazano OK, potrebno je poruku sustava potvrditi tipkom OK. Ako na zaslonu nije prikazano OK upravljanje skače nakon nekoliko sekundi na sljedeću višu razinu.

Poruke greške

U slučaju greške umjesto simbola  ubacuje se znak upozorenja. Nastavak postupanja u slučaju greške opisan je u poglavlju „Uklanjanje smetnji“.

Prva uporaba

Kod prvog puštanja u pogon morate preduzeti popratna podešavanja. Automatski se postavlja upit za sve postavke jedan za drugim i aktualno izabrana vrijednost se označava kvačicom ✓. Kod puštanja u pogon radi se o fiksnom ciklusu koji se ne može prekinuti.

Profesionalna perilica posuđa vodi se automatski kroz izvođenje koraka.

Kod prvog programa nakon puštanja u pogon provodi se regeneracija.

Ako se nakon prvog puštanja u pogon kompletno ne završi niti jedan od programa i profesionalna perilica posuđa isključi, prvo puštanje u pogon se mora ponovno provesti.

Naknadne preinake slijedećih unosa (osim priključaka za vodu) moguće su putem izbornika „Postavke “ i „Proširene postavke“.

Uključivanje

Profesionalna perilica posuđa mora biti priključena na električno napajanje.

- Pritisnite tipku , dok LED indikator u polju s tipkama ne počne svijetliti.

Podešavanje jezika

Prvo puštanje u pogon započinje automatski s postavkom jezika. Od vas će se zahtijevati podešavanje željenog jezika prikaza.

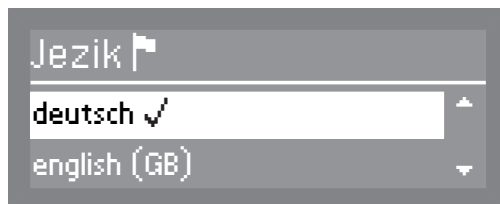

- Odaberite željeni jezik pritiskom tipaka sa strelicama \wedge i \vee i potvrdite unos tipkom OK.

Podešavanje jedinice za temperaturo

Zaslon se mijenja na postavke jedinice za temperaturu.



- Odaberite željenu jedinicu za temperaturu pritiscima na tipke sa strelicama \wedge i \vee i potvrdite unos tipkom *OK*.

Podešavanje formata datuma

Zaslon se mijenja na postavke formata datuma.

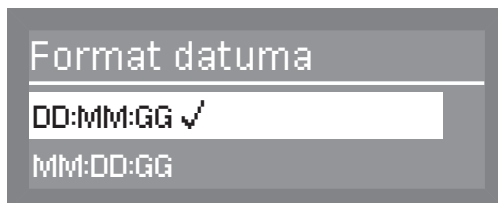

- Odaberite željeni format datuma pritiscima na tipke sa strelicama \wedge i \vee i potvrdite unos tipkom *OK*.

Podešavanje datuma

Zaslon se mijenja na postavke datuma.



- Podesite dan, mjesec i godinu pritiscima na tipke sa strelicama \wedge (više) \vee (niže) i potvrdite dotični unos tipkom *OK*.

Podešavanje formata dnevnog vremena

Zaslon se mijenja na postavke formata dnevnog vremena.



- Odaberite željeni format dnevnog vremena pritiscima na tipke sa strelicama \wedge i \vee i potvrdite unos tipkom *OK*.

Prva uporaba

Podešavanje dnevnog vremena

Zaslon se mijenja na postavke sata.

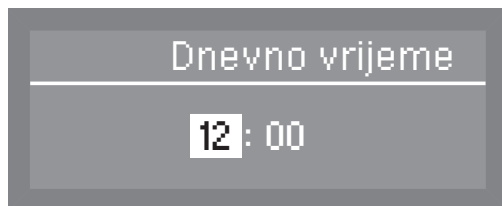

- Podesite sate i minute pritiscima na tipke sa strelicama \wedge (više) \vee (niže) i potvrdite dotični unos tipkom *OK*.

Ako je odabran format dnevnog vremena 12 h, iza sata se prikazuje „am“ (prije podne) ili „pm“ (poslije podne).

Podešavanje tvrdoće vode

Zaslon prelazi na postavke tvrdoće vode.

Perilica posuđa mora biti točno podešena na stupanj tvrdoće vode koju upotrebljavate.

- Točnu vrijednost tvrdoće vode saznajte kod lokalne tvrtke za vodoopskrbu.
- Kod oscilacija u tvrdoći vode (primjerice 8 - 17 °dH) unesite uvijek najvišu vrijednost (u ovom primjeru 17 °dH).

Za slučaj naknadnog servisiranja, olakšat ćete serviseru posao ako znate vrijednost tvrdoće vode.

- Iz tog razloga unesite tvrdoću vode:

_____ °dH

Tvornički je programirana tvrdoća vode od 19 °dH (3,4 mmol/l).

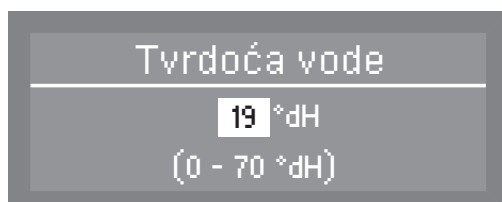

- Podesite važeći stupanj tvrdoće vode za vaš priključak pomoću tipaka sa strelicama \wedge (više) \vee (niže) i potvrdite unos tipkom *OK*.

Za ostale informacije u svezi postavke tvrdoće vode pogledajte poglavlje „Punjenje soli za regeneraciju“.

Priključci za vodu Zaslون se mijenja na postavke priključaka za vodu.

Za slučaj da se profesionalna perilica posuđa ne može priključiti na sve postojeće priključke za vodu, njih se može isključiti.

Ako su pojedini priključci za vodu isključeni, njih možete ponovno aktivirati samo uz pomoć Miele servisne službe.

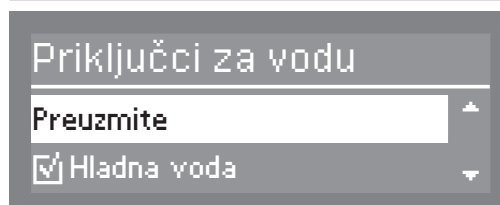

- Tipkama sa strelicama \wedge i \vee odaberite priključke za vodu koji nisu priključeni i potvrdite unos tipkom OK.

Kvačica \checkmark se uklanja iz kvadratića \square i priključak za vodu je time isključen.

- Kako bi se odabir pohranio, odaberite Preuzmite i potvrdite unos tipkom OK.

Puštanje u pogon zaključeno

Prvo puštanje u pogon je uspješno zaključeno i odgovarajuća poruka se pojavljuje na zaslonu.

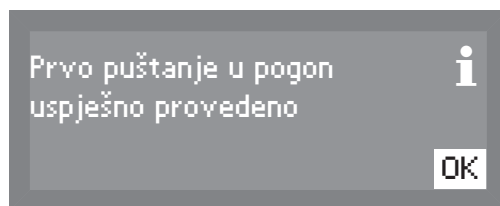

- Pritisnite tipku OK.

Profesionalna perilica posuđa je spremna za uporabu.



Početni zaslon se prikazuje na 3 sekunde.

Na kraju se na zaslonu prikazuje program prve tipke za izravan odabir.

Otvaranje i zatvaranje vrata

Komforna brava za vrata

Profesionalna perilica posuđa je opremljena s komfornom bravom za vrata. Ova brava omogućava podršku sušenju tako što se na kraju programa (osim Super kratki, Regeneracija, Hladno i Ispumpanje) vrata otvaraju automatski za nekoliko centimetara. Ovu funkciju možete također deaktivirati (pogledajte poglavlje „Postavke , sušenje”).

Otvaranje vrata

Vrata se mogu otvoriti samo ako je profesionalna perilica posuđa priključena na električno napajanje i uključena (LED indikator u polju s tipkama  svijetli).

Upravljački pult profesionalne perilice posuđa služi istovremeno kao ručka na vratima.

- Pritisnite tipku , kako bi otvorili vrata. LED indikator u polju s tipkama prestaje svijetliti, čim se vrata deblokiraju.
- Uхватite se za letvicu ručke ispod upravljačkog pulta i otklopite vrata prema dolje.

Pritiskom tipke  tijekom uporabe, možete prekinuti program (pogledajte poglavlje „Uporaba, prekid programa“).

Već započeti program treba prekidati samo u hitnim slučajevima, primjerice ako se predmeti pranja jako pomiču.

Zatvaranje vrata

- Umetnite košaru za posuđe.
- Zaklopite vrata prema gore i pritisnite ih lagano dok ne uskoče u ležište uz jasni „klik“. Vrata se automatski uvlače u završni položaj pomoću mehanizma za zatvaranje.

⚠ Ne zahvaćajte u područje zatvaranja vrata.
Postoji opasnost od prignječenja.

Ako pomoć pri zatvaranju ne može kompletno zatvoriti vrata, budući da su blokirana dijelom posuđa ili nečim sličnim, pojavljuje se obavijest Vrata blokirana ili F 433 na zaslonu (vidi poglavlje "Pomoć u slučaju smetnje") i otvara se pomoćno izbornik.

- Uklonite blokadu iz područja zatvaranja vrata.

Ukoliko vrata zalupite prejakim zamahom, komforna brava će ponovo otvoriti vrata.

Nepropusnost se može zajamčiti samo ako mehanizam za zatvaranje privuče vrata u završni položaj.

Otvaranje vrata putem deblokade u hitnim slučajevima

⚠ Deblokada u hitnim slučajevima smije se koristiti samo ako normalno otvaranje vrata više nije moguće.

⚠ Ako se deblokada u hitnim slučajevima koristila tijekom izvođenja programa, može iscuriti vruća voda.

Postoji opasnost od oparivanja odnosno opekлина!

Deblokada u hitnim slučajevima nalazi se u rasporu između vrata i poklopca (odnosno radne ploče kod podgradbenih uređaja) desno pored brave vrata.

Aktivacija deblokade vrata vrši se pomoću priloženog alata koji se nalazi u otisnutoj vrećici s kompletom pribora.

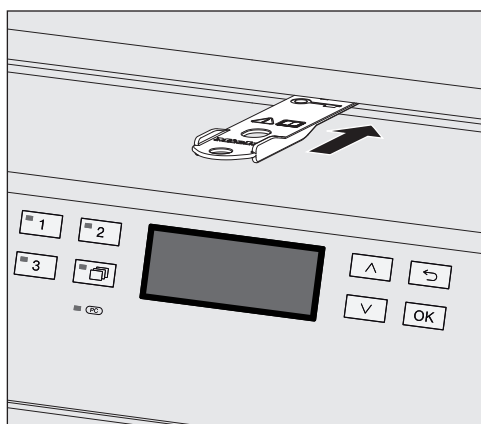

- Gurnite alat za deblokadu u hitnim slučajevima u raspor između poklopca i vrata desno pored brave vrata. Za bolju orijentaciju mora desni brid alata biti u ravnini sa desnim rubom zaslona.
- Pritisnite alatom zasun za deblokadu u hitnim slučajevima prema natrag, dok se vrata malo ne otvore.

Istovremenim pritiskom na vrata profesionalne perilice posuđa potrebna je manja snaga za aktiviranje deblokade u hitnim slučajevima.

Ako vrata otvarate putem deblokade u hitnim slučajevima, na zaslonu se pojavljuje sljedeća poruka:

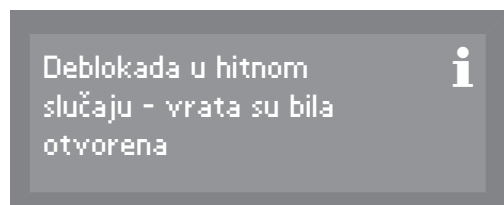

Potvrdite poruku nakon što vrata izađu iz mehanizma za zatvaranje. Nakon toga se na zaslonu prikazuje posljednji korišteni program.

Regeneracija

Kako bi se postigao dobar učinak pranja, profesionalnoj perilici posuđa potrebna je meka voda iz slavine, s malom količinom kamenca. Ako je voda tvrda, na materijalu koji se pere i u unutrašnjosti uređaja talože se bijele naslage.

Vodovodna voda od tvrdoće 4°dH (= 0,7 mmol/l) stoga se mora omekšati. To se događa automatski u ugrađenom omekšivaču. K tome se omekšivač vode mora precizno podesiti na tvrdoću vodovodne vode.

Nadležna tvrtka za vodoopskrbu može dati točan podatak o tvrdoći vode.
Za slučaj naknadnog servisiranja, olakšajte serviseru posao ako Vam je poznata vrijednost tvrdoće vode. Stoga ovdje unesete tvrdoću vode:

_____ °dH ili mmol/l

Omekšivač vode se mora regenerirati u redovitim razmacima. Za to je potrebna posebna sol za regeneraciju.

 Ne punite sredstvo za čišćenje (također tekuće sredstvo) u spremnik za sol za regeneraciju.
Sredstvo za čišćenje uništava sustav za omekšavanje.

Koristite samo specijalne soli za regeneraciju sa što većim zrnima. Odgovarajuće proizvode naći ćete u Miele Professional asortimanu. Ostale vrste soli mogu sadržavati sastavne dijelove netopive u vodi, koji mogu prouzročiti funkcionalne smetnje omekšivača.

Ako tvrdoća vaše vode stalno leži ispod 4 °dH (= 0,7 mmol/l) nije potrebno puniti sol u sustav za omekšavanje. Ipak je potrebno podesiti tvrdoću vode.

Punjenje soli za regeneraciju

Podešavanje tvrdoće vode

Omekšivač vode može se podesiti između 0 - 70 °dH (0 - 12,6 mmol/l).

- Odaberite izbornik Proširene postavke.
- Odaberite Tvrdoća vode i unos potvrdite tipkom OK.

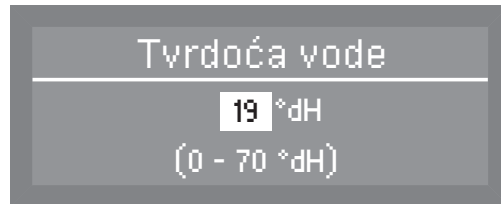

Tvornički je sustav za omekšavanje vode podešen na tvrdoću vode od 19 °dH (3,4 mmol/l).

Kod podešavanja se pridržavajte sljedeće tablice.

Kod tvrdoće vode koja varira uvijek podesite najvišu vrijednost. Varira li tvrdoća vode primjerice između 8 i 17 °dH (1,4 i 3,1 mmol/l), tvrdoću vode morate podesiti na 17°dH (3,1 mmol/l).

- Podesite važeći stupanj tvrdoće vode za vaš priključak pomoću tipaka sa strelicama \wedge (više) \vee (niže) i potvrdite unos tipkom OK.

**Tablica za po-
dešavanje**

°dH	°f	mmol/l	Zaslon	°dH	°f	mmol/l	Zaslon
0	0	0	0	36	65	6,5	36
1	2	0,2	1	37	67	6,7	37
2	4	0,4	2	38	68	6,8	38
3	5	0,5	3	39	70	7,0	39
4	7	0,7	4	40	72	7,2	40
5	9	0,9	5	41	74	7,4	41
6	11	1,1	6	42	76	7,6	42
7	13	1,3	7	43	77	7,7	43
8	14	1,4	8	44	79	7,9	44
9	16	1,6	9	45	81	8,1	45
10	18	1,8	10	46	83	8,3	46
11	20	2,0	11	47	85	8,5	47
12	22	2,2	12	48	86	8,6	48
13	23	2,3	13	49	88	8,8	49
14	25	2,5	14	50	90	9,0	50
15	27	2,7	15	51	92	9,2	51
16	29	2,9	16	52	94	9,4	52
17	31	3,1	17	53	95	9,5	53
18	32	3,2	18	54	97	9,7	54
19	34	3,4	19 *)	55	99	9,9	55
20	36	3,6	20	56	101	10,1	56
21	38	3,8	21	57	103	10,3	57
22	40	4,0	22	58	104	10,4	58
23	41	4,1	23	59	106	10,6	59
24	43	4,3	24	60	108	10,8	60
25	45	4,5	25	61	110	11,0	61
26	47	4,7	26	62	112	11,2	62
27	49	4,9	27	63	113	11,3	63
28	50	5,0	28	64	115	11,5	64
29	52	5,2	29	65	117	11,7	65
30	54	5,4	30	66	119	11,9	66
31	56	5,6	31	67	121	12,1	67
32	58	5,8	32	68	122	12,2	68
33	59	5,9	33	69	124	12,4	69
34	61	6,1	34	70	126	12,6	70
35	63	6,3	35				

*) tvornička postavka

Punjenje soli za regeneraciju

Indikator nadopunjavanja soli

- Na kraju programa nadopunite sol čim se na zaslonu pojavi poruka.
- Potvrdite napomenu tipkom *OK*.

Ako sol nije napunjena, pojavljuje se desno pored naziva programa simbol **i**., koji ukazuje na nedostatak. Nakon svakog završetka programa se poruka o nedostatku ponovno prikazuje.

Pritiskom tipke *OK*, tijekom izvođenja programa, možete prikazati signale nedostataka.

Ako nema daljnjih nedostataka nekoliko sekundi nakon nadopunjavanja soli za regeneraciju gasi se simbol **i**.

Prikaz nedostatka soli je isključen, ako je profesionalna perilica posuđa programirana na tvrdoću vode od 0 - 4 dH.

Blokada uređaja zbog nedostatka soli

Nakon više programskih ciklusa bez dopunjavanja soli, profesionalna perilica posuđa se blokira za daljnju uporabu.

Kratko prije toga na zaslonu se pojavljuje sljedeća poruka:

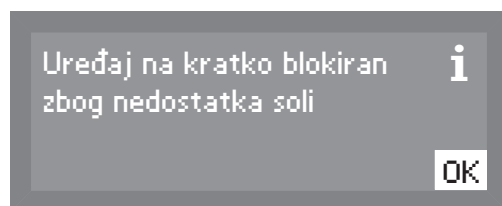

Ovisno o odabranom programu i podešenoj tvrdoći vode, moguć je još vrlo mali broj programskih ciklusa.

Profesionalna perilica posuđa će biti blokirana za korištenje ako se odvijaju daljnji programski ciklusi bez dopunjavanja soli.

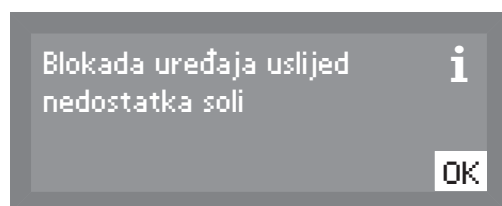

Blokada uređaja će biti uklonjena nekoliko sekundi nakon što se napuni sol za regeneraciju.

Punjenje soli za regeneraciju

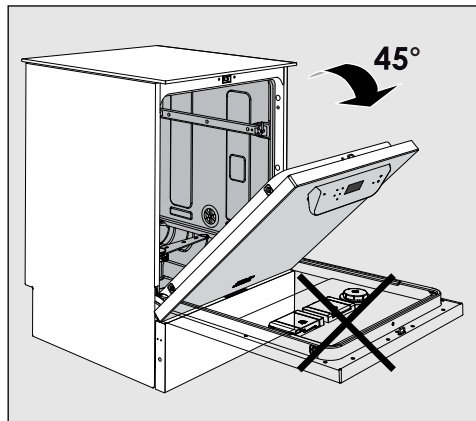

- Otvorite vrata prilikom punjenja soli **samo do polovice**, kako bi sol potpuno mogla dospjeti u prihvatni spremnik.

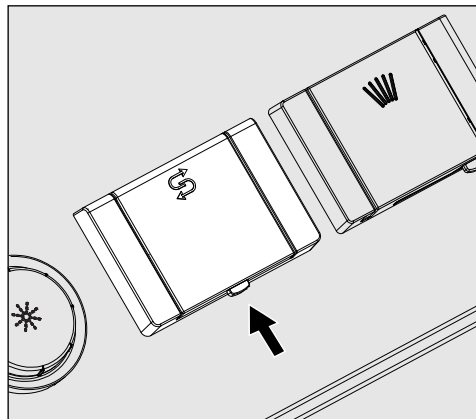

- Pritisnite tipku za otvaranje na poklopcu spremnika za sol u smjeru strelice. Poklopac će iskočiti.
- Otklopite lijevak za punjenje.

U spremnik **ne** ulijevajte vodu!

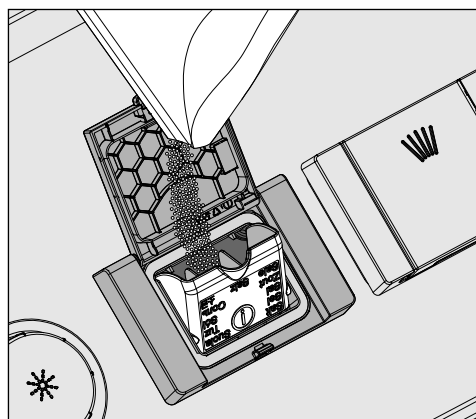

- Napunite maksimalno toliko soli u prihvatni spremnik da se lijevak za punjenje može ponovno lako zaklopiti. Prihvatni spremnik kod prvog punjenja ovisno o stupnju zrnatosti soli može primiti oko 2 kg

Punjenje soli za regeneraciju

soli.

Kod dopunjavanja je količina soli manja, budući da se u prihvatnom spremniku još nalaze ostaci soli.

Nikada ne punite više od 2 kg soli.

Kod punjenja soli voda može istjecati iz spremnika za sol.

- Očistite područje punjenja i brtvu oko njega od ostataka soli i nakon toga zatvorite poklopac prihvatnog spremnika.
- Odmah nakon punjenja soli pokrenite program Hladno bez posuđa, kako bi se spriječila korozija komore za pranje. Eventualno preliveći ostatak slane otopine će se na taj način razrijediti i nakon toga isparati.

Sredstvo za ispiranje (sjajilo)

Sredstvo za ispiranje je potrebno kako bi voda s opranog posuđa pri sušenju neometano otjecala i kako bi se posuđe nakon pranja lakše osušilo.

Doziranje sredstva za ispiranje može se vršiti preko za to predviđenog prihvatnog spremnika u vratima ili putem eksternog dozirnog modula (DOS). (Opcija-pogledajte poglavlje „DOS-modul“).

⚠ Nehotično punjenje prihvatnog spremnika sa sredstvom za pranje (također i tekućim sredstvom za pranje) dovodi do oštećenja prihvatnog spremnika! Koristite samo sredstvo za ispiranje namijenjeno profesionalnim perilicama posuđa.

Odgovarajuće proizvode naći ćete u Miele Professional asortimanu.

Prebacivanje na eksterni DOS-modul mora uslijediti isključivo od strane Miele servisa ili ovlaštenog Miele prodavatelja.

U programu Čaše za pivo završno se ispiranje provodi hladnom vodom ili bez doziranja za završno ispiranje.

Indikator nadopunjavanja sredstva za ispiranje

- Čim se na zaslonu pojavi poruka po završetku programa napunite sredstvo za ispiranje.

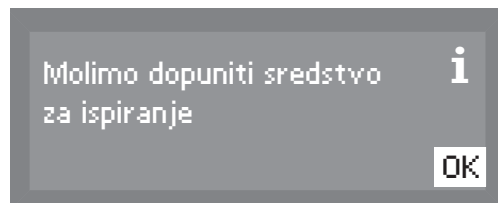

- Potvrdite napomenu tipkom OK.



Ukoliko se ne napuni sredstvo za ispiranje, gore desno pored naziva programa se pojavljuje simbol **i** koji ukazuje na nedostatak.

Po završetku programa će napomena o nedostatku biti ponovno prikazana.

Pritiskom tipke OK, tijekom izvođenja programa, možete prikazati signale nedostataka.

Ako nema prikazanog sljedećeg nedostatka, na zaslonu se nakon nadopunjavanja sredstva za ispiranje gasi simbol **i**.

Punjenje sredstva za ispiranje (sjajila)

Punjenje sredstva za ispiranje

- Potpuno otvorite vrata.

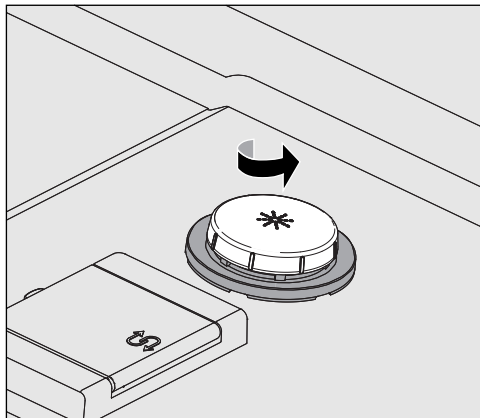

- Odvrnite poklopac spremnika za sredstvo za ispiranje.

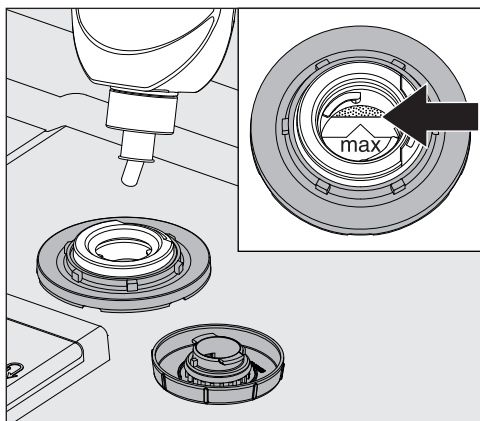

- Napunite toliko sjajila dok ne postane vidljivo na s "max." označenom rubu za punjenje u lijevku za punjenje.

Prihvatni spremnik zaprima oko 300 ml.

- Ponovno zavrnite poklopac, kako tijekom pranja voda ne bi mogla prodrijeti u prihvatni spremnik.
- Eventualno razliveno sredstvo za ispiranje (sjajilo) isperite programom "Hladno", kako bi se izbjeglo stvaranje jake pjene u sljedećem programu pranja.

Kako bi se postigao optimalan rezultat pranja, možete prilagoditi dozirnu količinu sredstva za ispiranje (pogledajte poglavlje „Proširene postavke, dodatne funkcije“).

Razvrstavanje materijala

Uklonite grube ostatke hrane s posuđa.

Predispiranje pod mlazom vode nije potrebno!

Na što trebate pripaziti

⚠ Ostaci kiseline i otapala, posebno solne kiseline i otapala koja sadrže klor, ne smiju dospjeti u komoru za pranje.

⚠ U perilici nemojte prati posuđe zaprljano pepelom, pijeskom, voskom, mazivom ili bojom.

Te tvari mogu oštetiti profesionalnu perilicu posuđa.

Svaki komad posuđa i pribora za jelo možete postaviti na za to predviđena mjesta u košarama. Pritom se pridržavajte sljedećih uputa:

- Posuđe posložite tako da se površine mogu isprati vodom. Samo tako može biti čisto!
- Tanjure u gornjoj i donjoj košari razvrstajte tako kao da tvore sliku u ogledalu s udubljenom površinom okrenutim prema sredini košare (pogledajte slike na sljedećim stranicama).
- Posuđe i pribor za jelo ne smiju se postavljati jedni u druge i ne smiju se međusobno prekrivati.
- Pazite da su svi dijelovi postavljeni u stabilan položaj.
- Postavite posuđe sa šupljinama, kao što su šalice, čaše, lonci itd. s otvorima prema dolje u košaru.
- Visoko, usko posuđe sa šupljinama postavite što je moguće bliže središnjem području košare. Tamo će ih bolje dosegnuti mlazovi vode za ispiranje.
- Posuđe s dubokim dnom po mogućnosti položite ukoso kako bi voda mogla otjecati.
- Pazite da previsoko posuđe ili posuđe čiji dijelovi izlaze izvan košare ne blokiraju prskalice. Eventualno rukom okrenite prskalice radi provjere.
- Sitni dijelovi mogu propasti kroz otvore na košari. Zato sve sitne dijelove stavite u košaru za pribor za jelo.

Tehnika primjene

Posuđe koje nije prikladno za pranje

- Pribor za jelo i dijelovi posuđa od drva ili s drvenim dijelovima posat će isprani i neće više izgledati lijepo. Osim toga, ljepilo korišteno pri njihovoj izradi nije pogodno za strojno pranje posuđa. Drveni dijelovi se mogu odlijepiti.
- Umjetničko posuđe kao i antikne, skupocjene vaze ili čaše s ukrasima nije otporno na strojno pranje.
- Plastični dijelovi od materijala koji nisu otporni na toplinu mogu se deformirati.
- Predmeti od bakra, mjedi, kositra i aluminijska mogu promijeniti boju i ostati bez sjaja.
- Ukrasi na staklu mogu izbledjeti nakon više pranja.
- Osjetljive čaše i kristalni predmeti mogu se zamagliti nakon učestalog pranja.

Naša preporuka:

- Koristite posuđe i pribor za jelo koji su prikladni za pranje u perilici (imaju oznaku da se smiju prati u perilici).
- Čaše se nakon većeg broja pranja mogu zamutiti. Zato za osjetljive čaše koristite programe s nižim temperaturama (pogledajte poglavlje "Pregled programa") i prikladna sredstva za pranje. Tada je manja opasnost da će se čaše zamutiti.

Molimo obratite pažnju!

Srebro i aluminij mogu potamniti u kontaktu s hranom koja sadrži sumpor.

⚠ Aluminijски dijelovi (npr. filter za masnoću) ne smiju se prati jakim agresivnim alkalijskim sredstvima za pranje, namijenjenim pranju posuđa u ugostiteljstvu i industriji.

Mogu se pojaviti oštećenja materijala. U ekstremnim slučajevima postoji opasnost od eksplozivne kemijske reakcije (reakcija eksplozivnog plina).

Gornja košara

U gornju košaru razvrstajte male, lagane i osjetljive dijelove posuđa, kao što su tanjurići, šalice, čaše, desertni tanjurići, isto kao i lagane, temperaturno postoje plastične dijelove itd.

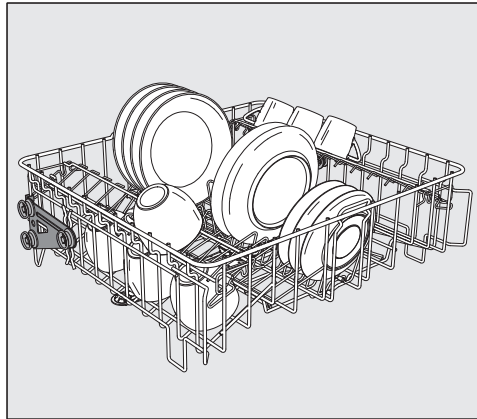

O 891 gornja košara

s umetkom E 810 za primjerice 20 šalica, 33 tanjurića ili 17 desertnih tanjurića.

Polica za šalice

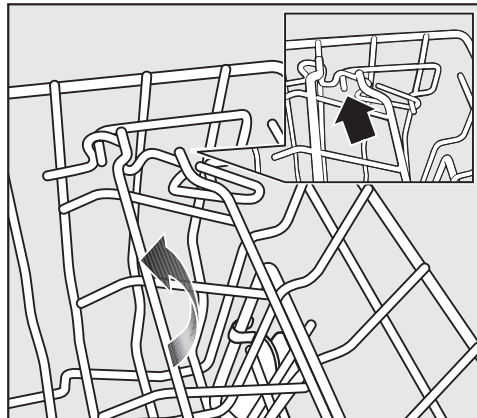

Širinu police za šalice možete podesiti u dva stupnja, kako bi na nju mogli postaviti također i velike šalice.

- Povucite полицу за šalлице према горе и поново је уметните на жељену ширину.

Podešavanje gornje košare

Kako bi u gornjoj ili donjoj košari dobili više mjesta za više dijelove posuđa, gornju košaru možete namjestiti u dva položaja s 5 cm razlike u visini.

- Izvucite gornju košaru.

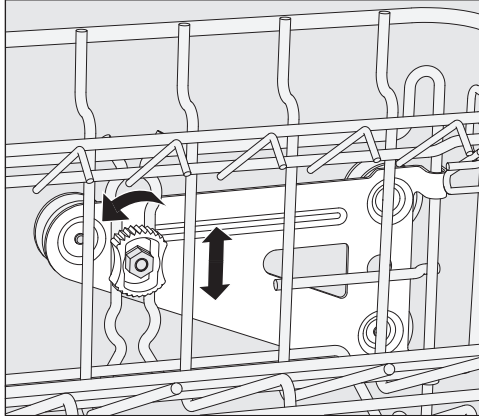

- Otpustite matice za pričvršćenje s obje strane.
- Podignite ili spustite košaru u željeni položaj.
- Ponovno čvrsto zategnite matice za pričvršćenje.

⚠ Gornja košara mora biti poravnata u oba položaja. Kod kosog poravnavanja priključak vode nije moguć.

⚠ Nakon podešavanja gornje košare po visini prilagodite položaj priključka za vodu, prije nego ugurate gornju košaru.

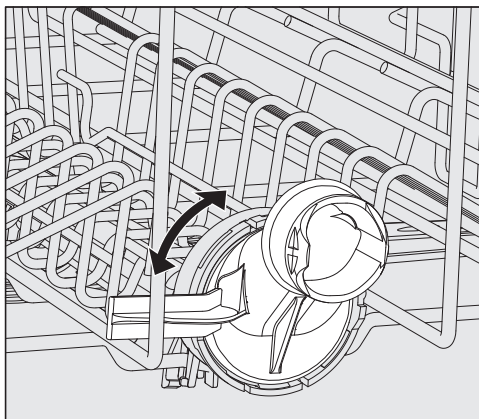

- Okrenite priključak za vodu gornje košare u gornju ili donju poziciju. Priključak za vodu mora uskočiti uz glasni „klik“ u dotičnu poziciju.

Ovisno o podešenosti gornje košare možete primjerice razvrstati u košaru tanjure sa sljedećim promjerima:
primjer gornje košare O 891:

Položaj gornje košare	Gornja košara-promjer tanjura	Donja košara-promjer tanjura
gornji	max. 15 cm	33 cm *
donji	max. 20 cm	25 cm

* Za to se mora koristiti umetak za tanjure E 812 u donjoj košari.

Donja košara

U donju košaru razvrstajte veće i teže dijelove posuđa kao što su tanjuri, tave, lonci, zdjele i sl. Lagane čaše s tankim stjenkama razvrstajte samo u za to predviđeni umetak odnosno donju košaru.

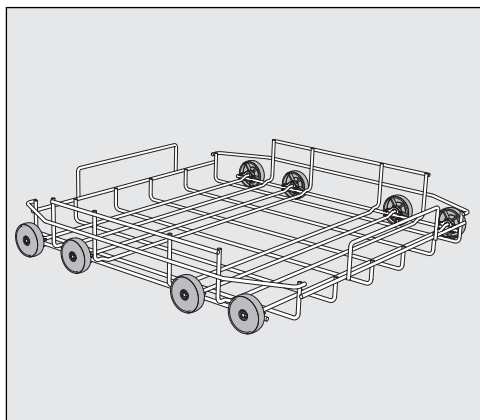

U 890 donja košara-lafeta

Za prihvat plastičnih košara, različitih umetaka i košara za pribor za jelo.

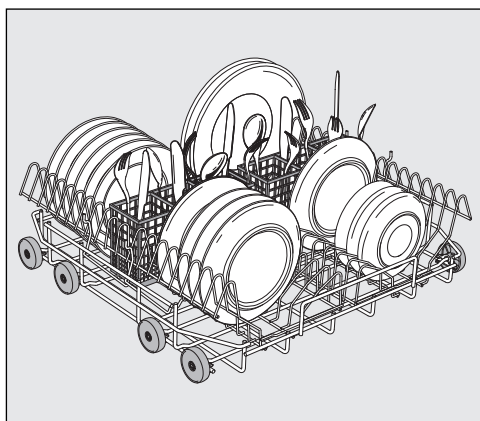

U 890 donja košara sa 2 umetka E 816 i 2 košare za pribor za jelo E 165

Možete razvrstati po 16 tanjura promjera 25 cm i različite dijelove pribora za jelo. Bez košare za pribor za jelo možete u umetak E 816 razvrstati po 19 tanjura promjera 25 cm.

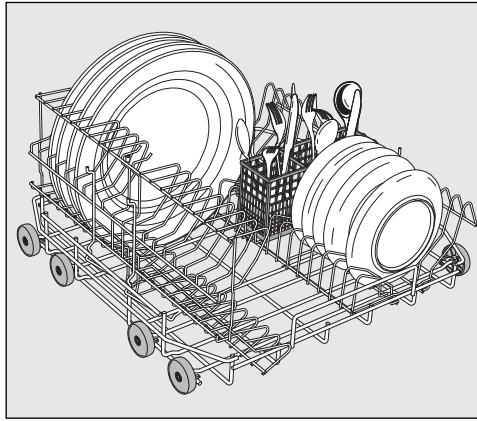

U 890 donja košara s umetkom E 816 zakrenutim za 90°

S košarom za pribor za jelo E 165 možete razvrstati po 16 tanjura promjera 33 cm i različite dijelove pribora za jelo. Bez košare za pribor za jelo možete kod zakrenutog umetka E 816 razvrstati po 19 tanjura promjera 33 cm.

Primjena plastičnih košara

Donja košara – lafeta U 890 može se popuniti s plastičnim košarama dimenzija 500 x 500 mm.

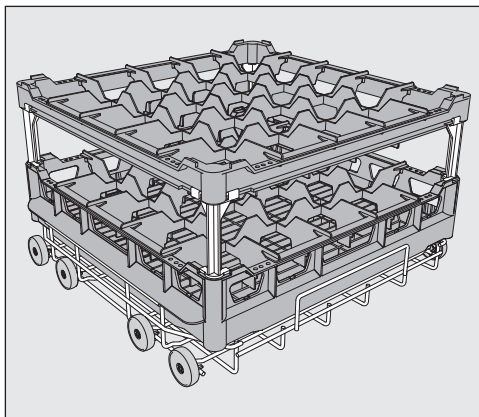

Za korištenje plastičnih košara u gornjoj košari koristi se specijalna gornja košara – lafeta O 885 (maks. visina za posuđe 130 mm).

Za korištenje višeg posuđa u donjoj košari potrebna je specijalna donja košara – lafeta U 876.

Koju kombinaciju košara možete koristiti ovisi o vrsti, veličini i obliku posuđa. Za ostale informacije u svezi asortimana košara obratite se Miele partneru ili Miele servisnoj službi.

Primjeri: (donje košare)

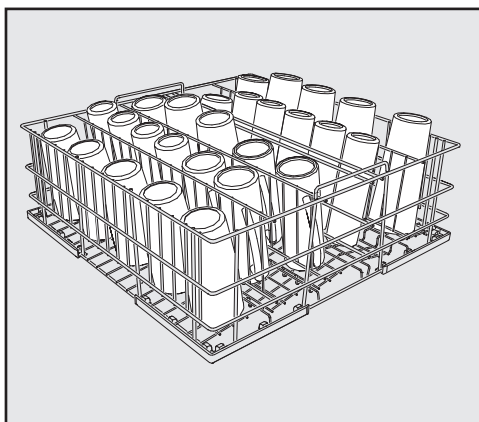

U 525 - košara s 5 redova

Žičana košara primjenjiva je za čaše promjera do maks. 8 cm.

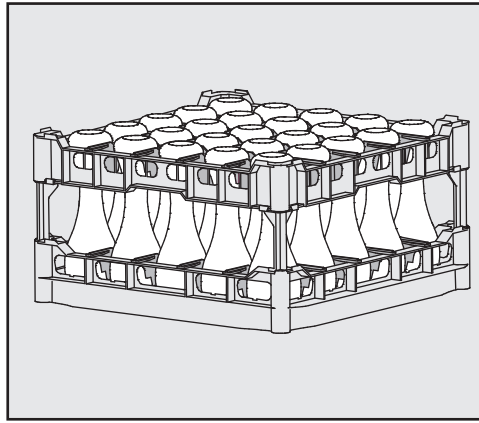

U 534 - U 537 plastične košare s podjelom na pretince za čaše različitih visina

U ovom primjeru je plastična košara povezana sa gornjim okvirom putem dugog elementa za proširenje.

(Sastavljanje samo s donjom košarom – lafetom U 876)

Sastavljanje plastične košare

Visina osnovne košare ④ može se mijenjati s gornjim okvirom ① i poželji s dugim ② ili kraćim ③ elementom za proširenje.

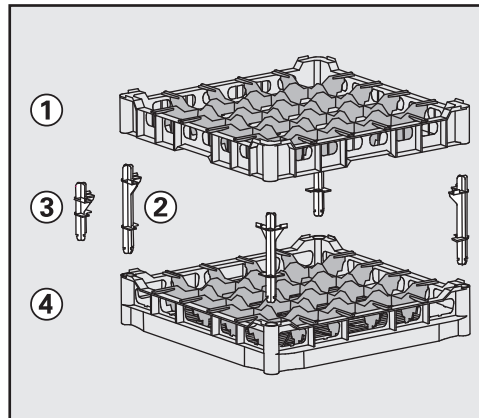

- Utaknite sva četiri elementa za proširenje u osnovnu košaru ④.
- Pritisnite gornji okvir ① čvrsto na elemente za proširenje.

Punjenje sredstva za pranje

Koristite sredstvo za pranje za profesionalne perilice posuđa. Odgovarajuće proizvode naći ćete u Miele Professional asortimanu.

Praškasto sredstvo za pranje može se dozirati putem spremnika za doziranje u vratima, a tekuće putem vanjskog dozirnog DOS modula (opcija – pogledajte poglavlje „DOS-modul“).

Možete upotrebljavati tablete za pranje. Iznimka je program "Super kratko".

Upotrebljavajte isključivo tablete koje se brzo otapaju. Prikladne tablete pronaći ćete u Miele profesionalnom asortimanu proizvoda.

Praškasto sredstvo za pranje

Praškasto sredstvo za pranje ili tablete za pranje stavljajte samo u spremnik za pranje u vratima.

Prije svakog programa pranja (osim Super kratki, Hladno, Regeneracija i Ispumpavanje) napunite praškasto sredstvo za pranje ili tablete u spremnik za praškasto sredstvo za pranje u vratima (pridržavajte se napomena na sljedećoj stranici).

- Ovisno o stupnju zaprljanja posuđa dozirajte sredstvo za pranje u spremnik za sredstvo za pranje (pridržavajte se podataka o doziranju danih u poglavlju „Pregled programa“).

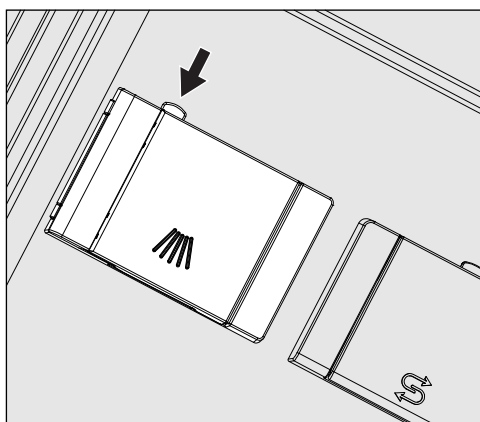

- Pritisnite tipku za otvaranje na spremniku za sredstvo za pranje u smjeru strelice. Poklopac spremnika otvara se na lijevo.

Nakon programa za pranje poklopac spremnika ostaje otvoren.

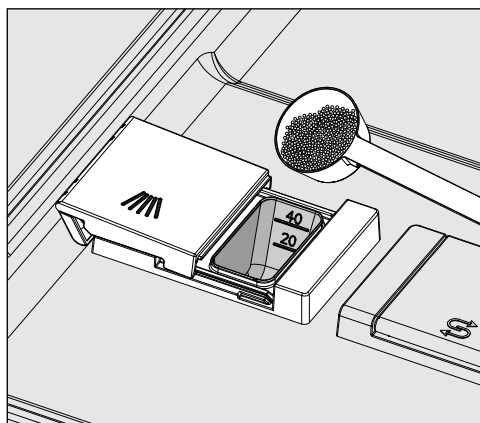

- Napunite praškasto sredstvo za pranje ili tablete u spremnik istoga i zatvorite poklopac spremnika.
- Pridržavajte se uputa za doziranje koje preporučuje proizvođač sredstva za pranje.

Doziranje

Kao pomoć pri doziranju postavljene su oznake 20 i 40. One pri vodoravno otvorenim vratima pokazuju količinu punjenja u ml. Kada se radi o praškastom sredstvu za pranje oznake za pomoć pri doziranju, ovisno o proizvođaču sredstva za pranje i granulaciji, pokazuju približnu količinu punjenja u gramima.

U spremnik možete napuniti maksimalno 60 ml sredstva za pranje.

Napomene u svezi programa „Super kratki“

Kod programa Super kratki se voda od završnog ispiranja na kraju programa ne ispumpava, kako bi se postigla kraća vremena izvođenja programa kod kontinuiranog pranja. Sredstvo za pranje se tijekom kraćeg vremena izvođenja programa ne ispiri iz spremnika.

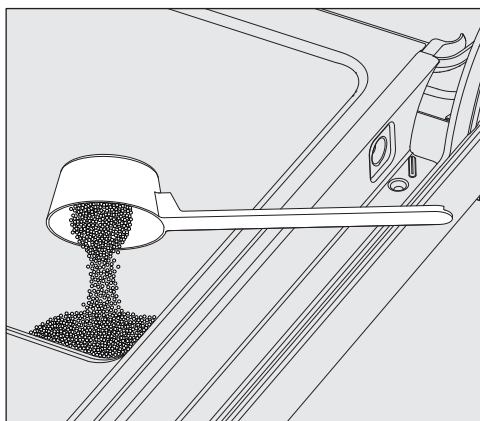

- Ukoliko nema doziranja tekućeg sredstva za pranje, stavite praškasto sredstvo za pranje izravno na unutarnju stranu vrata.

Program pranja se mora pokrenuti neposredno nakon doziranja sredstva za pranje na unutarnju stranu vrata kako bi se izbjegla korozija odnosno spriječilo obojenje.

DOS-modul

Pored internih dozirnih sustava na uređaj se mogu priključiti do dva dodatna eksterna dozirna sustava (DOS moduli) za tekuće procesne kemikalije.

Odgovarajuće proizvode naći ćete u Miele Professional asortimanu.

Ostale informacije u svezi Miele DOS-modula možete dobiti u Miele prodaji i Miele servisnoj službi.

Označavanje usisnih kopalja

Tekuće procesne kemikalije dovode se iz eksternog kanistra putem usisnog koplja. Označavanje usisnih kopalja bojama olakšava dotično pridruživanje.

Specijalna zaprljanja mogu pod određenim okolnostima zahtijevati drugačiji sastav sredstava za čišćenje i dodatnih sredstava. U takvim slučajevima potražite savjet Miele servisne službe.

Priključivanje DOS modula

Uz Dos-modul priložene su zasebne upute za montažu.

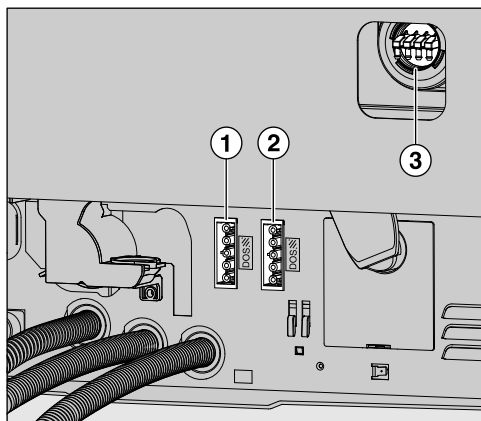

- ① Priključak električnog napajanja za DOS 1 sredstvo za pranje.
- ② Priključak električnog napajanja za DOS 4 sredstvo za ispiranje.
- ③ Priključci za dozirna crijeva.

⚠ Prije montaže DOS modula obavezno usporedite priključne podatke (napon i frekvencija) s tipske naljepnice na modulu s onima na natpisnoj pločici Vašeg uređaja za pranje. Ovi podaci moraju se obavezno poklapati kako ne bi došlo do oštećenja modula. U slučaju sumnje obratite se stručnoj osobi.

- Priključite napajanje strujom.
- Za postavljanje dozirnih crijeva morate osloboditi sponu crijeva na slobodnom priključnom nastavku i izvući zaštitnu kapicu.
- Nataknite dozirno crijevo na priključni nastavak i pričvrstite ga sponom za crijevo.

Nekorištene priključke za dozirna crijeva morate opremiti zaštitnim kapidama, kako kupka za pranje ne bi istjecala.

Podešavanje dozirne koncentracije

Punjenje odnosno zamjena spremnika

Podešavanje dozirne koncentracije opisano je u poglavlju „Proširene postavke / Dozirni sustavi“.

DOS-modul je opremljen nadzorom razine napunjenosti, koji kod pada ispod minimalne razine napunjenosti na zaslonu šalje poruku.



- Čim se prikaže poruka na zaslonu, po završetku programa promijenite spremnik s dotičnom procesnom kemikalijom.
- Potvrdite napomenu tipkom *OK*.

Pravovremeno zamijenite spremnik, kako bi spriječili da se potpuno isprazni i usisava „na prazno“.

U takvom slučaju se dozirni sustav prije sljedećeg programa mora odzračiti.

- Postavite spremnik na otvorena vrata komore za pranje ili na podlogu koja se može lako očistiti.

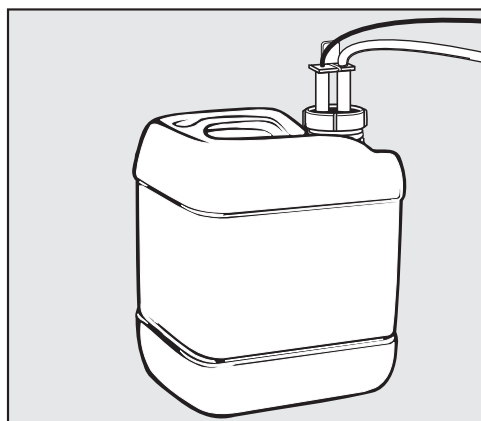

- Odvijte usisno koplje i izvadite ga. Usisno koplje položite na otvorena vrata komore za pranje.
- Prazan spremnik zamijenite napunjenim.
- Utaknite usisno koplje u otvor spremnika i čvrsto ga zategnite. Pri tome pazite na označavanje bojom.
- Dobro obrišite eventualno razlivenu procesnu kemikaliju.
- Postavite spremnik na pod pored profesionalne perilice posuđa ili u susjedni ormarić. Spremnik mora biti na razini uređaja te se ne smije odlagati iznad uređaja za pranje ili na njega.
- Potom se dozirni sustav mora odzračiti.







Za odzračivanje dozirnog sustava i podešavanje dozirne količine pogledajte „Proširene postavke, dodatne funkcije“.

Korištenje

Kontroliranje potrošnje Redovito kontrolirajte potrošnju korištenih procesnih kemikalija prema razini napunjenosti u spremniku, kako bi mogli prepoznati eventualne nepravilnosti kod doziranja.



LED indikatori u polju s tipkama

U polje s tipkama su umetnute (upuštene) LED diode. One pokazuju status profesionalne perilice posuđa. Osim tipke *Start/Stop* koja u normalnoj uporabi ima zeleni LED indikator, svi ostali LED indikatori svijetle žuto. U slučaju greške tipka *Start/Stop* treperi crveno.

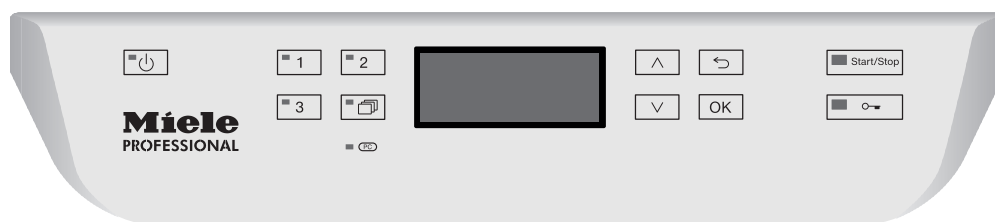
Polje s tipkama	LED indikatori	Status
Tipka  (uključivanje/isključivanje)	SVIJETLI	Profesionalna perilica posuđa je uključena.
	NE SVIJETLI	Profesionalna perilica posuđa je isključena.
Tipka  ,  i  tipke za izravan odabir programa	SVIJETLI	Dotični program je odabran. LED indikator svijetli nakon završetka programa tako dugo, dok se ne odabere drugi program.
	NE SVIJETLI	Program nije odabran ili se radi na programskim postavkama.
Tipka  Ostali programi	SVIJETLI	Odabran je program iz popisa programa. LED indikator svijetli nakon završetka programa tako dugo, dok se ne odabere drugi program.
	NE SVIJETLI	Nije odabran program iz popisa programa ili se radi na programskim postavkama.
Tipka <i>Start/Stop</i>	SVIJETLI	Program je u izvođenju.
	TREPERI ZELENO	Program je odabran, ali još nije pokrenut.
	TREPERI CRVENO	Pojavila se greška.
	NE SVIJETLI	Program je završen.
Tipka  (tipka za vrata)	SVIJETLI	Program je odabran, ali još nije pokrenut.
	TREPERI	Program je završen i vrata su zatvorena.
	NE SVIJETLI	Program je u izvođenju.



Uključivanje

- Otvorite slavinu za vodu ako je zatvorena.
- Pritisnite tipku , dok LED indikator u polju s tipkama ne počne svijetliti.
- Zatvorite vrata (LED indikator tipke  svijetli).



Čim je profesionalna perilica posuđa spremna za uporabu mijenja se prikaz na zaslonu i prikazuje se zadnji odabrani program, primjerice:

Univerzalni	
Temperatura	55 °C
Trajanje	23 min

Odabir programa

Odabir programa načinite uvijek ovisno o vrsti i stupnju zaprljanja posuđa.

Tipke za izravan odabir

Odabir najčešće korištenih programa vrši se putem tipaka za izravan odabir ,  ili . Zaposjedanje tipaka može se prilagoditi vašim željama (pogledajte poglavlje „Proširene postavke“).

Tvornički su prva tri programa iz pregleda programa (pogledajte poglavlje „Pregled programa“) dodijeljena tipkama za izravan odabir.

- Odaberite program putem tipaka za izravan odabir.

LED indikator tipke za izravan odabir svijetli i LED indikator tipke *Start/Stop* treperi.

Popis programa Programi koji nisu dostupni putem tipaka za izravno biranje, možete odabrati s popisa programa.

- Pritisnite tipku .

Na zaslonu se pojavljuje sljedeći izbornik za odabir:

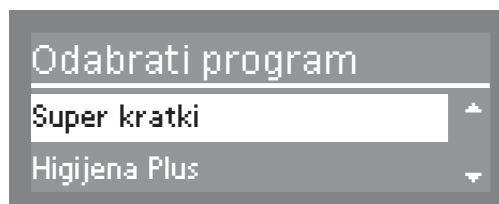

- Tipkama \wedge i \vee odaberite željeni program i potvrdite unos tipkom *OK*.

Na zaslonu se prikazuje odabrani program, primjerice:



LED indikator u polju s tipkama  svijetli i LED indikator tipke *Start/Stop* treperi.

Pritiskom tipke *OK* možete odabrati dodatne funkcije (pogledajte poglavlje „Dodatne funkcije“).

Pokretanje programa

- Pritisnite tipku *Start/Stop*.

LED indikator tipke *Start/Stop* i LED indikator tipke  se gasi.

Nakon pokretanja programa promjena programa više nije moguća. Program u izvođenju može se ili privremeno prekinuti (pogledajte „Privremeno prekidanje programa“) ili potpuno prekinuti (pogledajte „Potpuno prekidanje programa“).

Prikaz odvijanja programa

Na zaslonu se nakon pokretanja programa prikazuje oznaka bloka pranja i na 10 sekundi Početak programa.

Tijekom izvođenja programa može se u drugoj liniji zaslona pomoću tipaka sa strelicama \wedge i \vee preklapati prikaz bloka pranja i potrebne odnosno trenutne temperature.

U trećoj liniji zaslona prikazuje se preostalo vrijeme izvođenja.

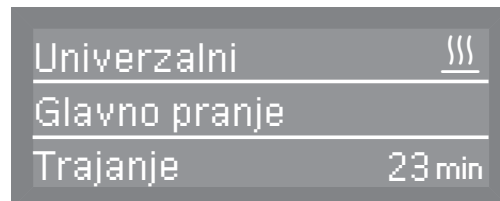

Završetak programa

Nakon regularnog završetka programa prestaje svijetliti LED indikator tipke *Start/Stop* i LED indikator tipke  treperi. U najdonjoj liniji zaslona pojavljuje se poruka Program završen.

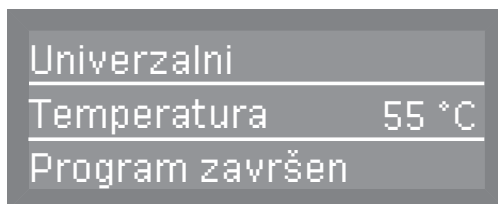

Uz to se u tvorničkim postavkama čuje 3 sekunde dug signalni zvuk. Za postavke signalnog zvuka pogledajte poglavlje „Postavke , glasnoća“.

Kod aktiviranog sušenja (pogledajte poglavlje „Postavke , sušenje“) vrata se otvaraju automatski za nekoliko centimetara.

Kod aktivirane funkcije isključivanja profesionalna perilica posuđa se nakon nekog vremena automatski isključuje. Za uključivanje pritisnite tipku .

Isključivanje

- Pritisnite tipku , dok LED indikator u polju s tipkama ne prestane svijetliti.

Vađenje posuđa iz perilice

Vruće posuđe osjetljivo je na udarce! Ostavite stoga da se nakon isključenja posuđe dobro ohladi u perilici, kako bi ga mogli lako primiti rukama.

Ako vrata nakon isključenja perilice otvorite do kraja, posuđe će se brže hladiti.

Prvo ispraznite donju košaru, pa na kraju gornju košaru. Tako ćete spriječiti da kapljice vode sa gornje košare padaju na posuđe u donjoj košari.

Prekid programa

Već započeti program treba prekidati samo u hitnim slučajevima, primjerice ako se predmeti pranja jako pomiču.

 **Oprez!** Posuđe i unutrašnji prostor profesionalne perilice posuđa mogu biti vrući.
Postoji opasnost od oparivanja i opekline.

- Pritisnite tipku .

 **Iznosi li temperatura prostora za pranje više od 70°C, pojavljuje se na zaslonu poruka upozorenja Komora za pranje je suviše vruća.**

- Potvrdite napomenu tipkom **OK**.

Na zaslonu se pojavljuje sljedeće pitanje.

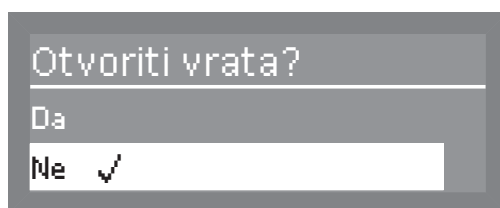

- Odaberite **Da** i unos potvrdite tipkom **OK**.

Program se prekida tek ako je potvrđeno **Da**.
Ukoliko otprilike 20 sekundi nakon korištenja tipke  nema unosa, prikaz se vraća natrag na izvođenje programa.

Vrata se otvaraju i sljedeća poruka se pojavljuje na zaslonu:

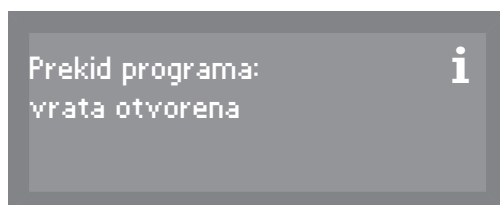

- Razvrstajte posuđe tako da bude stabilno.
- Zatvorite vrata.

Program za pranje nastavlja se na mjestu na kojem je prekinut.

Zaslon se automatski vraća natrag na izvođenje programa.

Potpuni prekid programa

Već započeti program treba potpuno prekinuti samo u hitnim slučajevima, primjerice ako želite promijeniti program.

U slučaju greške program se automatski prekida.

 Oprez! Posuđe i unutrašnji prostor profesionalne perilice posuđa mogu biti vrući.
Postoji opasnost od oparivanja i opekline.

- Pritisnite tipku *Start/Stop*.

Na zaslonu se pojavljuje sljedeće pitanje:



- Odaberite *Da* i unos potvrdite tipkom *OK*.

Program se prekida tek ako je potvrđeno *Da*.
Ukoliko oko 20 sekundi nakon korištenja tipke *Start/Stop* nema unosa, prikaz se vraća natrag na izvođenje programa.

Sljedeća poruka se pojavljuje na zaslonu:

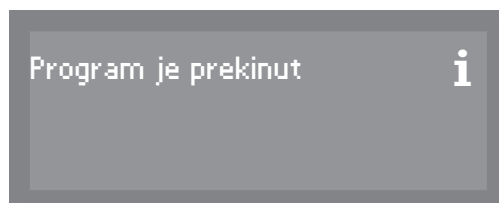

Ako se promijeni program, a poklopac spremnika sredstva za pranje je već otvoren, u slučaju potrebe dodatno dozirajte sredstvo za pranje.

Odgoda početka programa

Možete unaprijed planirati vrijeme početka nekog programa. Možete odgoditi vrijeme početka između 1 minute i 24 sata.

Odgoda početka programa mora biti uključena u izborniku postavke (pogledajte poglavlje „Postavke , odgoda početka programa“). Ako je odgoda početka programa isključena, ona kod pozivanja dodatnih funkcija nije vidljiva.

Ako koristite odgodu početka rada pazite da kod punjenja praškastog sredstva za pranje spremnik za sredstvo bude suh, po potrebi ga prethodno obrišite.

Sredstvo za pranje bi se u protivnom moglo skrutiti pa se ne bi moglo u cijelosti isprati.

Podešavanje vremena početka rada

- Tipkom  uključite profesionalnu perilicu posuđa.
- Odaberite željeni program (pogledajte poglavlje „Korištenje, odabir programa“). LED indikator tipke *Start/Stop* treperi.
- Pritisnite tipku *OK*.
- Odaberite *Odgoda početka prog.* i unos potvrdite tipkom *OK*.



- Podesite sate i minute pritiscima na tipke sa strelicama \wedge (više) \vee (niže) i potvrdite dotični unos tipkom *OK*.
- Nakon unosa vremena početka pritisnite tipku *Start/Stop*.

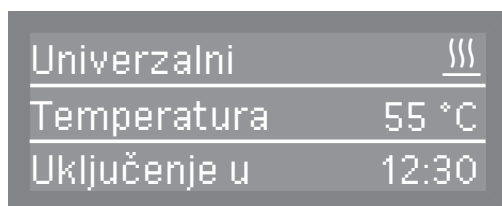

Na kraju se prikazuje odabrani program s temperaturom i vremenom početka.

Kako bi opozvali podešeno vrijeme odgode početka rada prije pokretanja, isključite profesionalnu perilicu posuđa tipkom .

Podrška sušenju

Kako bi postigli bolje rezultate sušenja, vrata profesionalne perilice posuđa se po završetku programa automatski otvaraju za nekoliko centimetara. Ova funkcija ne može biti aktivirana kod svih programa (pogledajte poglavlje „Pregled programa“).

Podrška sušenju se može aktivirati ili deaktivirati za odabrani program, također ako je u "Postavke", Sušenje" permanentno uključena ili isključena.

Ovdje odabrana postavka odnosi se isključivo na program pranja koji predstoji. Po završetku programa odabrane postavke se poništavaju.

- Tipkom  uključite profesionalnu perilicu posuđa.
- Odaberite željeni program (pogledajte poglavlje „Korištenje, odabir programa“). LED indikator tipke *Start/Stop* treperi.
- Pritisnite tipku *OK*.

Ukoliko je aktivna odgoda početka programa preko "Postavke", Odgoda početka prog." na zaslonu se prikazuje sljedeći izbornik:

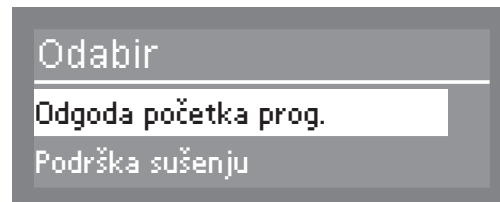

- Odaberite Podrška sušenju i unos potvrdite tipkom *OK*.

Ukoliko je aktivna odgoda početka programa putem "Postavke", Odgoda početka prog." deaktivirana, na zaslonu se prikazuje mogućnost odabira za podršku pri sušenju.



- Ne
Sušenje je deaktivirano za odabrani program.
- Da
Sušenje je aktivirano za odabrani program.

Na zaslonu se prikazuje suprotnost od postavki odabranih pod "Postavke", Sušenje.

Pritiskom na tipku *OK* preuzima se postavka.

Dodatne funkcije

Univerzalni	
Temperatura	55 °C
Trajanje	23 min



Kod aktiviranog sušenja pored naziva programa se umeće simbol sušenja .

Leži li temperatura prostora za pranje nakon zadnjeg bloka pranja iznad 67°C (primjerice u programu Higijena plus) još prije završetka programa vrši se faza aktivnog hlađenja. Tek nakon što temperatura prostora za pranje padne ispod 67°C, program se završava.

Čuje se zvučni signal, Program završen na zaslonu se prikazuje poruka Program završen i vrata se automatski otvaraju za nekoliko centimetara.

Pozivanje izbornika „Postavke “



Izbornik za postavke sustava možete pozvati kako slijedi:

- Isključite perilicu.
- Zadržite pritisnutom tipku  i uključite profesionalnu perilicu posuđa tipkom .

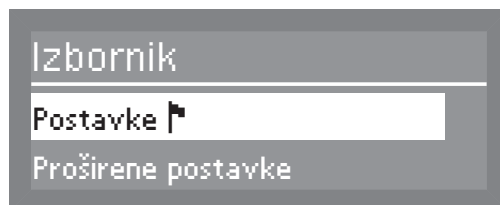
Na zaslonu se po tome pojavljuje sljedeći prikaz:



Ako se na ovoj izborničkoj razini koristi tipka , profesionalna perilica posuđa se prebacuje na normalno korištenje.

- Odberite točku izbornika Postavke  i otvorite pripadajući izbornik pritiskom tipke OK.
 - Odgoda početka prog.
Uključivanje odnosno isključivanje odgode početka rada (pogledajte poglavlje „Odgoda početka programa“)
 - Sušenje
Trajno uključivanje odnosno isključivanje sušenja i podešavanje vremena sušenja (pogledajte poglavlje „Sušenje“)
 - Jezik 
Odabir jezika sustava (pogledajte poglavlje „Podešavanje jezika“)
 - Odzračivanje DOS (opcija je vidljiva samo ako je DOS-modul aktivan) Odzračivanje dozirnog sustava (pogledajte poglavlje „Odzračivanje DOS“)
 - Datum
Podešavanje datuma i formata datuma (pogledajte poglavlje „Podešavanje datuma“)
 - Dnevno vrijeme
Podešavanje sata i formata vremena (pogledajte poglavlje „Dnevno vrijeme“)
 - Glasnoća
Podešavanje razine glasnoće tipaka i signalnih zvukova (pogledajte poglavlje „Podešavanje signalnih zvukova“)

Opcije u izborniku Postavke

Postavke

Struktura izbornika

Struktura izbornika precrtana iz tvorničke postavke.

Izbornik	1. Podizbornik	2. Podizbornik
1. Odgoda početka prog.	Ne ✓ Da	
2. Sušenje	Ne Da ✓	
3. Jezik 	njemački ✓ engleski (GB) itd.....	
4. Odzračivanje DOS	DOS 1 DOS 4	
5. Datum	Format datuma Podešavanje	DD:MM:GG ✓ MM:DD:GG
6. Dnevno vrijeme	Podešavanje Prikaz Format sata	Podešavanje vremena Bez prikaza ✓ Uključiti Uključiti na 60 sekundi 12 h 24 h ✓
7. Glasnoća	Zvuk tipki Signalni tonovi	Završetak programa Napomena

Odgoda početka programa

Vidljivošću odgode početka rada možete upravljati u izborniku Dodatne funkcije. Kroz odabir opcije **Ne** uklanja se za korištenje odgoda početka programa iz izbornika Dodatne funkcije. Kako bi se mogao odgoditi početak programa mora biti odabrano **Da** kako bi se odgoda prikazala i mogla biti odabrana u području dodatnih funkcija. Za podešavanje vremena početka pogledajte poglavlje „Dodatne funkcije, odgoda početka programa“.

- Odaberite izbornik Postavke .
- Odaberite Odgoda početka prog. i potvrdite unos tipkom **OK**.

Na raspolaganju stoje sljedeće mogućnosti podešavanja:

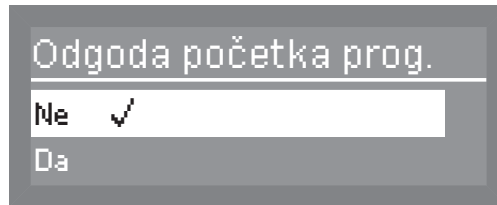

- **Ne**
Odgoda početka programa je isključena i time više nije vidljiva kao dodatna funkcija.
 - **Da**
Odgoda početka programa je uključena.
- Odaberite željenu opciju i potvrdite unos tipkom **OK**.

Sušenje

Sušenje možete paušalno uključiti ili isključiti za programe koji podržavaju sušenje. U okvirima dodatnih funkcija možete sušenje za pojedine programe odvojeno dodati ili odustati (pogledajte poglavlje „Dodatne funkcije, podrška sušenju“).

- Odaberite izbornik Postavke .
- Odaberite Sušenje i potvrdite unos tipkom *OK*.

Na raspolaganju stoje sljedeće mogućnosti podešavanja:

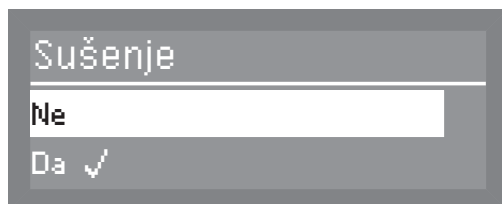



- Ne
Sušenje je isključeno.
- Da
Sušenje je uključeno za programe koji podržavaju sušenje.

Podešavanje jezika

Podešeni jezik sustava koristi se za prikaze na zaslonu.

Simbol zastavice  iza izbornika „Postavke“ i riječi „Jezik“ služi vam kao vodič, ukoliko je podešen jezik koji ne razumijete. U tom slučaju odaberite točku izbornika iza koje je prikazana zastavica, dok se ne prikaže podizbornik „Jezik“.

- Odaberite izbornik Postavke  .
- Odaberite Jezik  i unos potvrdite tipkom OK.

Na zaslonu se prikazuje popis sa svim u sustavu postojećim jezicima.



- Tipkama sa strelicama \wedge i \vee odaberite željeni jezik i potvrdite unos tipkom OK.

Odzračivanje DOS-modula

Ova opcija vidljiva je samo ako je priključen DOS-modul.

Dozirni sustavi za tekuće medije mogu pouzdano dozirati samo ako se u sustavu ne nalazi zrak.

Dozirni sustav odzračuje se onda kada:

- se dozirni sustav koristi po prvi puta,
- je spremnik zamijenjen,
- je dozirni sustav usisavao „na prazno“.

 Kako bi se izbjegla oštećenja dozirnog sustava, provjerite prije odzračivanja da je kanistar sa sredstvom za pranje ili ispiranje dovoljno napunjen i da je dozirno koplje čvrsto zavrtnuto na kanistar.

- Odaberite izbornik Postavke .
- Odaberite Odzračivanje DOS i potvrdite unos tipkom *OK*.

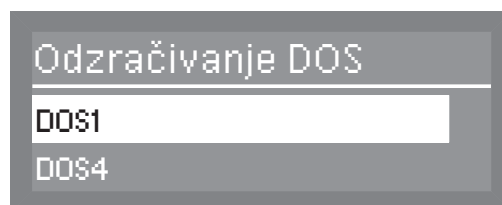

- Tipkama sa strelicama \wedge i \vee odaberite dozirni sustav koji treba odzračiti i potvrdite unos tipkom *OK*.

Profesionalna perilica posuđa zatim započinje automatsko odzračivanje odabranog dozirnog sustava. Čim je to završeno na zaslonu se pojavljuje poruka Odzračivanje doz. sust. DOS uspješno zaključen.

- Potvrdite poruku tipkom *OK*.

Podešavanje datuma

- Odaberite izbornik Postavke .
- Odaberite Datum i unos potvrdite tipkom OK.

U izborniku koji slijedi možete odabrati između:

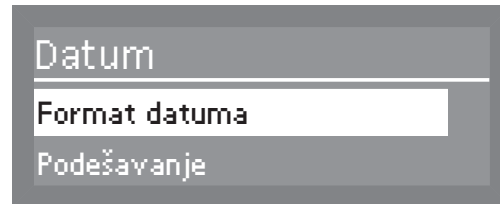

- Format datuma
Ovom točkom izbornika su ponuđene dvije verzije za prikaz datuma.
- Podešavanje
Putem ove točke izbornika datum se prikazuje u odabranom formatu.

Format datuma

- Odaberite Format datuma i unos potvrdite tipkom OK.

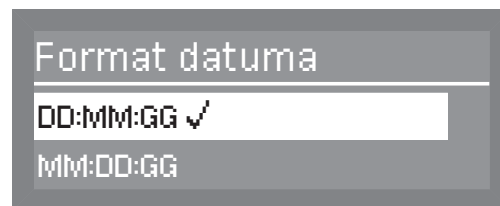

DD za dan
MM za mjesec
GG za godinu

- Odaberite željeni format datuma i potvrdite unos tipkom OK.

Podešavanje

- Odaberite Podešavanje i unos potvrdite tipkom OK.

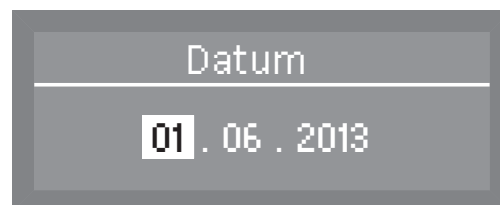

- Podesite dan, mjesec i godinu pritiscima na tipke sa strelicama ^ (više) v (niže) i potvrdite dotični unos tipkom OK.

Ako su dan, mjesec i godina podešeni prikaz se automatski vraća natrag na izbornik Datum.

Podešavanje dnevnog vremena

- Odaberite izbornik Postavke .
- Odaberite Dnevno vrijeme i unos potvrdite tipkom *OK*.

U izborniku koji slijedi možete odabrati između:

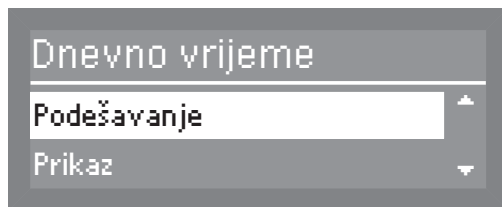

- Podešavanje
Podešavanje dnevnog vremena.
- Prikaz
Prikaz dnevnog vremena na zaslonu profesionalne perilice posuđa spremne za uporabu.
- Format sata
Podešavanje formata vremena.

Kod profesionalne perilice posuđa se ne provodi automatsko preklapanje između ljetnog i zimskog vremena. Po potrebi ono mora biti provedeno ručno od strane korisnika.

Podešavanje

- Odaberite Podešavanje i unos potvrdite tipkom *OK*.

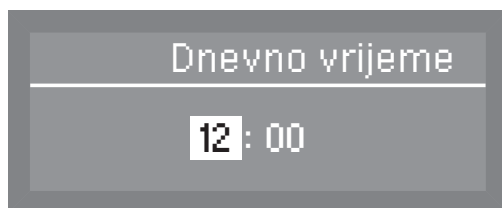

- Podesite sate i minute pritiscima na tipke sa strelicama \wedge (više) \vee (niže) i potvrdite dotični unos tipkom *OK*.

Ukoliko su sati i minute podešeni, prikaz se automatski vraća natrag na izbornik Dnevno vrijeme.

Prikaz

Po potrebi se na zaslonu može prikazati sat po isteku vremena čekanja (pogledajte Proširene postavke, Isključenje nakon). Treperi LED indikator tipke .

Kada je vrijeme prikazano profesionalna perilica posuđa je spremna za uporabu i može se reaktivirati pritiskom na bilo koju tipku.

- Odaberite Prikaz i unos potvrdite tipkom *OK*.

Na raspolaganju stoje sljedeće mogućnosti podešavanja:



- Bez prikaza
Nema prikaza dnevnog vremena. Profesionalna perilica posuđa se isključuje po isteku vremena mirovanja.
- Uključiti
Dnevno vrijeme se trajno prikazuje po isteku vremena mirovanja.
- Uključiti na 60 sekundi
Dnevno vrijeme se po isteku vremena mirovanja prikazuje na 60 sekundi. Profesionalna perilica posuđa se isključuje po isteku 60 sekundi.

Odaberite željenu postavku i potvrdite unos tipkom *OK*.

Format vremena

- Odaberite Format sata i unos potvrdite tipkom *OK*.

Za prikaz dnevnog vremena na zaslonu na raspolaganju vam stoje sljedeći formati:

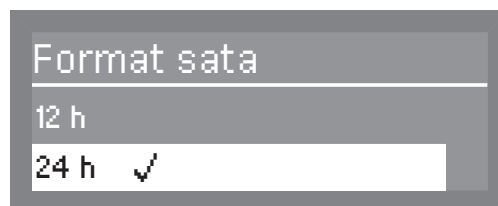

- 12 h (am / pm)
- 24 h

- Odaberite željeni format i potvrdite unos tipkom *OK*.

Regulacija razine glasnoće

Profesionalna perilica posuđa opremljena je integriranim davačem zvučnog signala. On daje odgovarajuće povratne poruke pri pritisku upravljačkih tipaka, završetku programa i porukama sustava.

- Odaberite izbornik Postavke .
- Odaberite Glasnoća i unos potvrdite tipkom OK.

Na raspolaganju stoje sljedeće mogućnosti podešavanja:

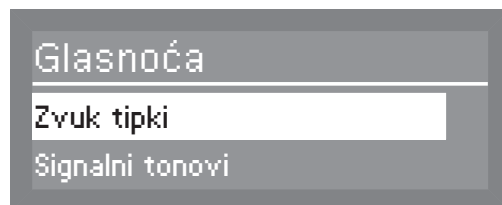

- Zvuk tipki
Regulacija razine glasnoće pri pritisku upravljačkih tipaka.
- Signalni tonovi
Podešavanje razine glasnoće pri završetku programa i za napomene.

Zvuk tipki

- Odaberite Zvuk tipki i unos potvrdite tipkom OK.
- Podesite željenu razinu glasnoće (pogledajte poglavlje „Podešavanje razine glasnoće“) i potvrdite unos tipkom OK.

Zvučni signali

- Odaberite Signalni tonovi i unos potvrdite tipkom OK.

Na raspolaganju stoje sljedeće mogućnosti podešavanja:

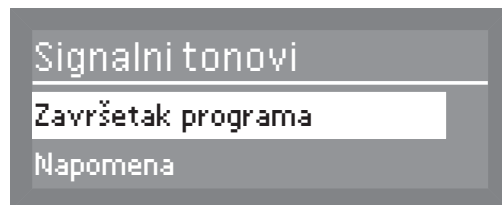

- Završetak programa
Podešavanje signalnog tona na završetku programa.
- Napomena
Podešavanje signalnog tona kod napomena.
- Odaberite odgovarajuću opciju i potvrdite unos tipkom OK.
- Podesite željenu razinu glasnoće (pogledajte poglavlje „Podešavanje razine glasnoće“) i potvrdite unos tipkom OK.

**Podešavanje
razine glasnoće**

Glasnoća se uvijek podešava na isti način. Odgovarajuće sličan je prikaz na zaslonu, kao što je primjerice:

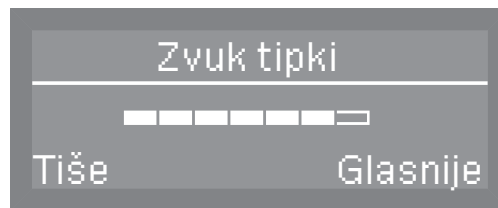

- Podesite razinu glasnoće pomoću tipaka sa strelicama \wedge (glasnije) i \vee (tiše).

Stupanj razine glasnoće prikazuje se kroz stupčasti prikaz. U najnižoj postavki signal je isključen.

- Potvrdite podešenu razinu glasnoće tipkom *OK*.

Ukoliko oko 15 sekundi ne uslijedi nikakav unos, upravljanje skače na sljedeću višu izborničku razinu, bez pohrane postavke.

Pozivanje izbornika „Proširene postavke“

Izbornik za proširene postavke možete pozvati kako slijedi:

- Isključite perilicu.
- Zadržite pritisnutom tipku ↵ i uključite profesionalnu perilicu posuđa tipkom ⏻.

Na zaslonu se zatim primjerice pojavljuje sljedeći prikaz:

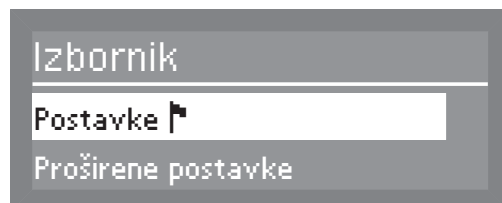

Ako se na ovoj izborničkoj razini koristi tipka ↵, profesionalna perilica posuđa se prebacuje na normalno korištenje.

- Odaberite Proširene postavke i otvorite pripadajući izbornik pritiskom tipke OK.

Opcije u izborniku Proširene postavke

Ovaj izbornik se može zaštititi putem PIN-koda (pogledajte poglavlje „Proširene postavke, kod“).

- Kôd
PIN-kod dodjeljivanje i postavljanje (pogledajte poglavlje „Kod“)
- Dnevnik rada
Prikaz potrošnje sredstva kao i radnih sati (pogledajte poglavlje „Dnevnik“)
- Jedinica temperature
Podešavanje jedinice temperature između C ili F (pogledajte poglavlje „Jedinica temperature“)
- Pomaknuti program
Dodjeljivanje programa tipkama za izravan odabir (pogledajte poglavlje „Pomicanje programa“)
- Dodatne funkcije
Prilagodba parametara programa kao što su dovod vode, međuispiranje, temperatura i vrijeme zadržavanja kao i koncentracija sredstva za čišćenje DOS modula (pogledajte poglavlje „Dodatne funkcije“)
- Aktiviranje programa
Utvrđivanje vidljivosti pojedinih programa na korisničkoj razini (pogledajte poglavlje „Dopuštanje programa“)
- Tvrdoća vode
Podešavanje tvrdoće vode (pogledajte poglavlje „Tvrdoća vode“ i „Sustav za omekšavanje vode“)

- Prikaz zaslona
Podešavanje prikaza između potrebne odnosno trenutne temperature (pogledajte poglavlje „Prikaz na zaslonu“)
- Zaslون
Podešavanje kontrasta i svjetline zaslona (pogledajte poglavlje „Zaslون“)
- Isključenje nakon
Uključivanje/isključivanje automatskog isključenja (pogledajte poglavlje „Isključenje nakon“)
- Tvorničke postavke
Sve parametre ponovno vratiti na tvorničku postavku (pogledajte poglavlje „Ponovna uspostava tvorničke postavke“)
- Inačica softvera
Prikaz inačice softvera (pogledajte poglavlje „Inačica softvera“)

Proširene postavke

Struktura izbornika

Struktura izbornika precrtana iz tvorničke postavke.

Izbornik	1. Podizbornik	2. Podizbornik	3. Podizbornik
1. Kôd	Otključavanje Promjeniti kôd	Proširene postavke Unijeti kod	Da ✓ Zaključavanje
2. Dnevnik rada	Potrošnja: voda Potrošnja: sred. za pranje Potrošnja: sjajilo Br. radnih sati Ciklusi pranja Servisni interval		
3. Jedinica temperature	°C ✓ °F		
4. Pomaknuti program	1. Kratki 2. Univerzalni 3. Intenzivni itd.		
5. Dodatne funkcije	Resetiranje Povećana kol. vode Među-ispiranje Dozirni sustavi Temperatura / vrijeme	Da Ne ✓ Da Ne ✓ DOS2 sjajilo DOS 1 DOS 4 Kratki Univerzalni Intenzivni itd.	Aktivno Neaktivno Odražavanje DOS Koncentracija Promjena naziva Resetiranje Glavno pranje Završno ispiranje
6. Aktiviranje programa	Sve ✓ Odabir	<input checked="" type="checkbox"/> Kratki <input checked="" type="checkbox"/> Univerzalni itd. Prezeti	
7. Tvrdoća vode			

Proširene postavke

Izbornik	1. Podizbornik	2. Podizbornik	3. Podizbornik
8. Prikaz zaslona	Trenutna temperatura Potrebna temperatura ✓		
9. Zaslona	Kontrast Svjetlina	Kontrast Podešavanje Svjetlina Podešavanje	
10. Isključenje nakon	Da ✓ Ne	Podešavanje vremena	
11. Tvorničke postavke	Resetiranje	Ne ✓ Samo prog. postavke Sve postavke	
12. Inačica softvera	EB Id: XXXX EGL Id: XXXX EZL Id: XXXX EFU Id: XXXX		

Proširene postavke

Kod

Pomoću PIN-koda možete zaštititi različite funkcije i postavke sustava profesionalne perilice posuđa od neovlaštenog pristupa.

- Odaberite izbornik Proširene postavke.
- Odaberite Kôd i otvorite pripadajući izbornik pritiskom tipke *OK*.
 - Otključavanje
Pristup izborniku Proširene postavke na korisnika s administrativnim pravom korištenja ili dopustiti pristup svim korisnicima.
 - Promjeniti kôd
Obnoviti PIN-kod.

Dopuštenje

- Odaberite opciju Otključavanje i potvrdite unos tipkom *OK*.
- Odaberite Proširene postavke i unos potvrdite tipkom *OK*.

Imate mogućnost odabira sljedećih postavki:



- Da
Izbornik je dopušten za sve korisnike.
- Zaključavanje
Pristup izborniku zaštićen je PIN-kodom.

Kvačica ✓ označava aktualno podešeni status.

- Odaberite odgovarajuću opciju i unos potvrdite tipkom *OK*.
- Odaberite opciju Promjeniti kôd i potvrdite unos tipkom *OK*.
- Prvo unesite aktualni PIN-kod (pogledajte poglavlje „Unos PIN-koda“).
- Nakon toga unesite novi PIN-kod.
- S potvrdom zadnjeg broja se pohranjuje novi PIN-kod.

Izmjena kôda

Unos PIN-kôda

Ako ste u izborniku Otključavanje, odabrali Zaključavanje ili je pristup izborniku Proširene postavke već zaštićen novim PIN-kodom, morate unijeti PIN-kod.

Mogućnosti podešavanja unutar izbornika Proširene postavke su tada zadržane za korisnike s administrativnim pravima korištenja sustava.

Tvornički je PIN-kod podešen na 8 0 0 0, ako je pristup izborniku Proširene postavke blokiran.

Na zaslonu se primjerice prikazuje sljedeći prikaz:



- Podesite dotičnu brojevnu vrijednost tipkama sa strelicama \wedge i \vee i potvrdite dotični unos tipkom *OK*.

Pri pritisku tipke *OK* oznaka skače automatski dalje do sljedeće mogućnosti unosa.

Uneseni broj zamjenjuje se jednim simbolom *.

Ako su svi brojevi uneseni korektno, slijedi dopuštenje zaštićene postavke.

Pri nepravilnom unosu se pojavljuje sljedeći prikaz:

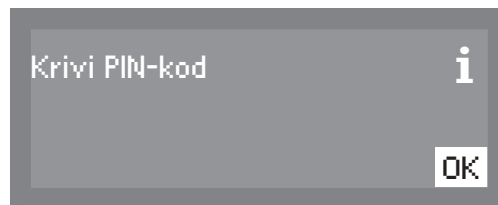

- Potvrdite poruku tipkom *OK*.

Prikaz skače natrag na sljedeću višu razinu izbornika.

Dnevnik korištenja

Upravljanje profesionalne perilice posuđa bilježi potrošnje vode, sredstva za pranje i ispiranje. Povrh toga se skupljaju podatci o radnim satima, programskim ciklusima i servisnim intervalima.

- Odaberite izbornik Proširene postavke.
- Odaberite Dnevnik rada i otvorite pripadajući izbornik pritiskom tipke **OK**.

Imate mogućnost odabira sljedećih prikaza:

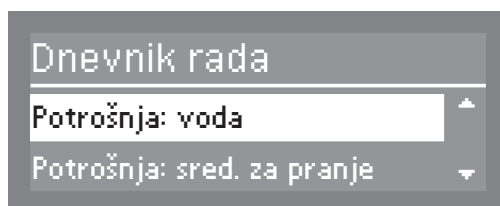

- Potrošnja: voda
Prikaz ukupne potrošnje vode u litrama.
- Potrošnja: sred. za pranje
Prikaz ukupne potrošnje sredstva za čišćenje u litrama (samo kod doziranja putem DOS-modula).
- Potrošnja: sjajilo
Prikaz ukupne potrošnje sredstva za ispiranje u litrama.
- Br. radnih sati
Prikaz ukupnog broja radnih sati.
- Ciklusi pranja
Prikaz broja programskih ciklusa.
- Servisni interval
Prikaz datuma sljedećeg servisnog termina.
- Odaberite željenu opciju i potvrdite unos tipkom **OK**.

Vrijednost se prikazuje.

Pritiskom tipke **OK** upravljanje skače na sljedeću višu razinu izbornika.

Jedinica za temperaturu

Prikaz temperature na zaslonu može biti u stupnjevima Celsius-a ili stupnjevima Fahrenheit-a.

- Odaberite izbornik Proširene postavke.
- Odaberite Jedinica temperature i potvrdite unos tipkom *OK*.



- °C
Prikaz temperature slijedi u stupnjevima Celsius-a
- °F
Prikaz temperature slijedi u stupnjevima Fahrenheit-a
- Odaberite željenu opciju tipkama sa strelicama \wedge i \vee unos potvrdite tipkom *OK*.

Pomicanje programa

Imate mogućnost promjene redoslijeda programa i time zaposjedanja tipaka za izravan odabir.

Programe koje često koristite možete pomaknuti na programske pozicije 1-3. One su nakon toga automatski dodijeljene tipkama za izravan odabir.

- Odaberite izbornik Proširene postavke.
- Odaberite Pomaknuti program i unos potvrdite tipkom *OK*.

Dodjeljivanje programa tipkama

Programi se prikazuju u svom aktualnom redoslijedu.

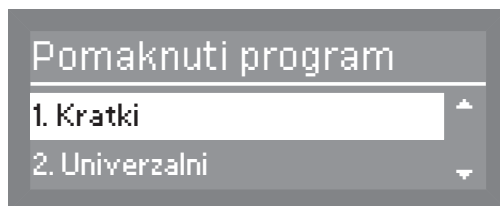

- Tipkama sa strelicama \wedge i \vee odaberite željeni program s programske liste, koji želite pomaknuti i potvrdite unos tipkom *OK*.

Kvačica \checkmark označava odabrani program.



- Tipkama sa strelicama \wedge i \vee odaberite željenu programsku poziciju i potvrdite unos tipkom *OK*.

Ako ste program pomaknuli prema naprijed sljedeći program se razvrstava za jednu poziciju prema natrag.

Kod pomicanja prema natrag program prije toga se razvrstava za jednu poziciju prema naprijed.

Dodatne funkcije

Moguće je podešavanje pojedinih parametara, kako bi programske cikluse prilagodili posebnim zaprljanjima i optimirali kvalitetu čišćenja.

- Odaberite izbornik Proširene postavke.
- Odaberite Dodatne funkcije i otvorite pripadajući izbornik pritiskom tipke *OK*.

U izborniku koji slijedi možete odabrati između:

- Resetiranje
Vraćanje svih promijenjenih parametara unutar dodatnih funkcija na tvorničke postavke.
- Povećana kol. vode
Povišenje količine vode pri svim programima pranja.
- Među-ispiranje
Unos postupka međuispiranja kod svih programa pranja, koji podržavaju međuispiranje (pogledajte poglavlje „Pregled programa“).
- Dozirni sustavi
Odzračivanje kao i podešavanje doziranja i naziva DOS-modula.
- Temperatura / vrijeme
Promjena temperature i vremena zadržavanja čišćenja i završnog ispiranja u dodijeljenom programu pranja.

Poništavanje

- Odaberite opciju Resetiranje i potvrdite unos tipkom *OK*.

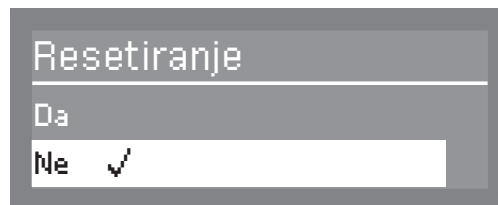

- Odaberite opciju *Da* i potvrdite unos tipkom *OK*.

Svi parametri koji su promijenjeni u dodatnim funkcijama, vraćaju se na tvorničke postavke.

Proširene postavke

Povećana količina vode ■ Odaberite opciju Povećana kol. vode i potvrdite unos tipkom *OK*.

Podatci o količini vode slijede u litrama i mogu se podizati u koracima od 0,5 litara za oko 1,5 litara.



■ Tipkama sa strelicama \wedge (više) i \vee (niže) odaberite željenu količinu vode i unos potvrdite tipkom *OK*.

Međusipiranje ■ Odaberite opciju Među-ispiranje i potvrdite unos tipkom *OK*.

Imate mogućnost odabira sljedećih opcija:



– Da
Dodatno međusipiranje je uključeno.

– Ne
Dodatno međusipiranje je isključeno.

■ Odaberite željenu opciju i potvrdite unos tipkom *OK*.

Dozirni sustavi DOS

- Odaberite opciju Dozirni sustavi i potvrdite unos tipkom *OK*.

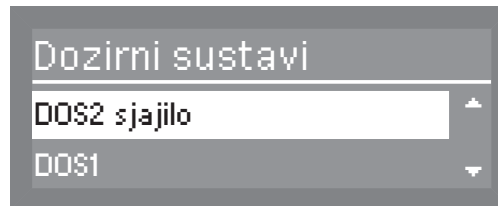

- Odaberite opciju Dozirni sustavi i potvrdite unos tipkom *OK*.
Imate mogućnost odabira sljedećih postavki:

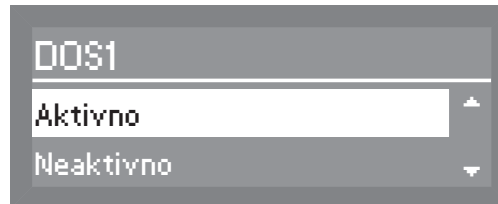

- Aktivno
Dozirna naprava je aktivirana.
- Neaktivno
Dozirna naprava je deaktivirana.
- Odzračivanje DOS
Odzračivanje dozirnog sustava, kako bi se moglo pouzdano dozirati.
- Koncentracija
Doziranje sredstva za čišćenje i sredstva za ispiranje može se prilagoditi na dotične okolnosti.
- Promjena naziva
Može se promijeniti naziv dozirne naprave.

Kod DOS2 sjajilo prikazuje se samo točka izbornika Koncentracija.

Točke izbornika Odzračivanje DOS, Koncentracija i Promjena naziva vidljive su tek kad je odabrano Aktivno.

Proširene postavke

Odzračivanje DOS

⚠ Kako bi se izbjegla oštećenja dozirnog sustava, provjerite prije odzračivanja da je kanistar sa sredstvom za pranje ili ispiranje dovoljno napunjen i da je dozirno koplje čvrsto zavrtnuto na kanistar.

- Odaberite Odzračivanje DOS i unos potvrdite tipkom *OK*.

Profesionalna perilica posuđa kreće nakon toga u automatsko odzračivanje dozirnih sustava.

Poruka Odzračivanje doz. sust. DOS u tijeku pojavljuje se na zaslonu.

Čim je ovaj postupak završen, na zaslonu se pojavljuje poruka Odzračivanje doz. sust. DOS uspješno zaključen.

- Potvrdite poruku tipkom *OK*.

Podešavanje koncentracije DOS

Pridržavajte se podataka o doziranju proizvođača.

- Odaberite Koncentracija i unos potvrdite tipkom *OK*.

Podatci o koncentraciji slijede u postotcima i mogu se podešavati od 0,01 do 2,00 %.

Podešena koncentracija utječe na sve programe.

Prikaz na zaslonu kod DOS1:

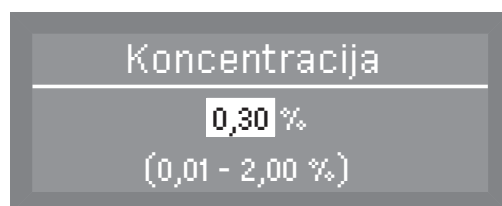

Kod priključenja dozirnog modula DOS G 60 morate tvornički podešenu dozirnu koncentraciju smanjiti za pola.

Prikaz na zaslonu kod DOS2 sredstvo za ispiranje i DOS4:

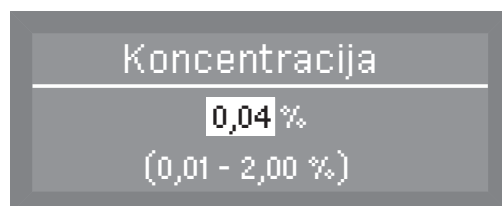

- Podesite željenu koncentraciju tipkama sa strelicama \wedge (više) \vee (niže) i potvrdite unos tipkom *OK*.

Promjena naziva DOS

- Odaberite Promjena naziva i unos potvrdite tipkom *OK*.

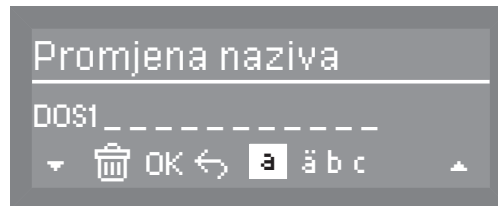

U srednjem retku se izdaje aktualni naziv. On se može obraditi s opcijama iz donjeg retka. Naziv DOS ostaje stajati kao fiksni sastavni dio naziva i ne može se mijenjati. Gornji redak označava dotičnu odabranu opciju.

- Pomoću tipki sa strelicama \wedge (navigacija u desno) i \vee (navigacija u lijevo) dovedite kursor na željenu opciju.
- Svaku opciju pojedinačno potvrdite tipkom *OK*.

Sljedeće opcije stoje na raspolaganju:

- Slova od A - Z;
pri čemu svaka nova riječ automatski počinje s velikim slovom.
- Brojke od 0 - 9
- Prazno mjesto
- Odabirom -simbola brišete zadnju dotičnu poziciju prikazanih naziva.
- S *OK* pohranjujete naziv.
- Simbolom \curvearrowright -završavate novo nazivlje, bez pohrane promjene.

Proširene postavke

Temperatura / vrijeme

Temperaturu i vrijeme zadržavanja faze čišćenja i završnog ispiranja možete promijeniti kod nekih programa (pogledajte poglavlje „Pregled programa“).

- Odaberite Temperatura / vrijeme i unos potvrdite tipkom *OK*.



Imate mogućnost odabira sljedećih opcija:

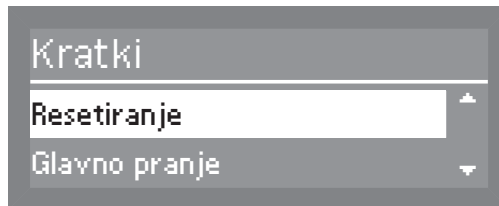

- Resetiranje
Promijenjene vrijednosti odabranog programa za pranje poništavaju se i vraćaju na tvorničke postavke.
- Glavno pranje
Mogućnost prilagodbe temperature i vremena zadržavanja za fazu čišćenja.
- Završno ispiranje
Mogućnost prilagodbe temperature i vremena zadržavanja za fazu završnog ispiranja.

Čišćenje / završno ispiranje

Način postupanja kod podešavanja Glavno pranje i Završno ispiranje slijedi uvijek na isti način. Odgovarajuće sličan je prikaz na zaslonu.

- Odaberite opciju Glavno pranje ili Završno ispiranje i potvrdite unos tipkom *OK*.

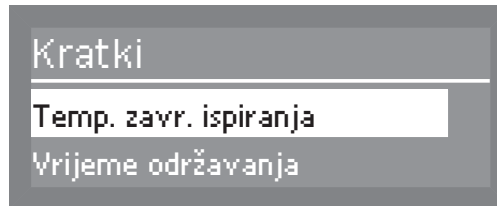

- Odaberite željeni program pranja i potvrdite unos tipkom *OK*.

Imate mogućnost odabira sljedećih postavki:

- Temperatura / Temp. zavr. ispiranja
Temperatura faze čišćenja odnosno temperatura završnog ispiranja faze završnog ispiranja može se mijenjati.
- Vrijeme održavanja
Vrijeme djelovanja temperature se može mijenjati.

Temperatura završnog ispiranja

- Odaberite Temperatura odnosno Temp. zavr. ispiranja i potvrdite unos tipkom *OK*.

Temperatura faze čišćenja odnosno faze završnog ispiranja se može mijenjati od 30 do 85°C u koracima od 1°C.

Povišenje temperature kod „Super kratkog“ programa samo do 70°C.

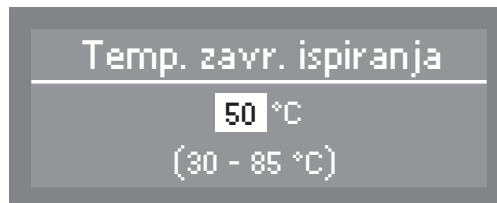

- Tipkama sa strelicama \wedge (više) \vee (niže) podesite željenu temperaturu i potvrdite unos tipkom *OK*.

Proširene postavke

Vrijeme održavanja ■ Odaberite Vrijeme održavanja i unos potvrdite tipkom *OK*.

Podatci vremena održavanja slijede u minutama i mogu se mijenjati od 0 do 10 minuta u koracima od 1 minute.

Kod Super kratki programa slijede podatci o vremenu održavanja u sekundama i mogu se mijenjati u koracima od 5 sekundi od 0 - 300 sekundi.

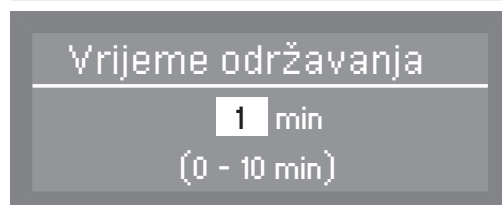

■ Tipkama sa strelicama \wedge (više) \vee (niže) podesite željeno vrijeme održavanja i potvrdite unos tipkom *OK*.

Dopuštenje programa

Pojedini programi mogu biti blokirani za korištenje u korisničkoj razini. Tvornički su svi programi dopušteni.

- Odaberite izbornik Proširene postavke.



- Odaberite Aktiviranje programa i otvorite pripadajući izbornik pritiskom tipke *OK*.

Imate mogućnost odabira sljedećih postavki:

- Sve
Svi programi su dopušteni za korištenje.
- Odabir
Mogućnost odabira blokade korištenja pojedinih programa.

Blokada korištenja programa

- Odaberite Odabir i unos potvrdite tipkom *OK*.

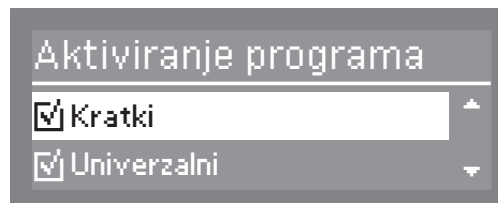

- Odaberite program koji treba blokirati u korisničkoj razini i zatim pritisnite tipku *OK*.

Kvačica ✓ se uklanja iz kvadratića □ i program je time blokirani za korištenje.

- Kako bi pohranili odabir, na kraju programske liste odaberite Preuzmite i potvrdite unos tipkom *OK*.

Ako su programi za upravljanje blokirani, kod ponovnog pozivanja programa označava se Odabir ✓.

Tvrdoća vode

Pomoću ovog izbornika možete programirati omekšivač vode na tvrdoću vodovodne vode.

Ostali postupci opisani su u poglavlju „Dodavanje soli za regeneraciju“.

Prikaz na zaslonu

Na zaslonu se tijekom odvijanja programa mogu prikazati trenutna i potrebna temperatura u dva retka.

- Odaberite izbornik Proširene postavke.

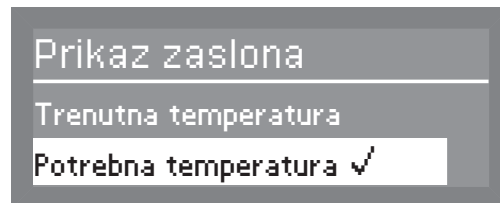

- Odaberite Prikaz zaslona i otvorite pripadajući izbornik pritiskom tipke *OK*.

Imate mogućnost odabira sljedećih postavki:

- Trenutna temperatura
Davanje podatka o aktualnoj temperaturi tijekom programa pranja (vrijednost varira tijekom programskog ciklusa).
- Potrebna temperatura
Podatci o potrebnoj temperaturi za blok pranja Čišćenje ili Završno ispiranje (maksimalna vrijednost se prikazuje statički i aktualizira od faze do faze).
- Odaberite željenu opciju prikaza i potvrdite unos tipkom *OK*.

Zaslon

Putem izbornika zaslona možete prilagoditi kontrast i svjetlinu zaslona.

- Odaberite izbornik Proširene postavke.

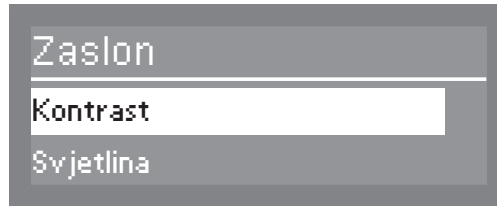

- Odaberite Zaslon i otvorite pripadajući izbornik pritiskom tipke *OK*.

Imate mogućnost odabira sljedećih postavki:

- Kontrast
Podešavanje kontrasta.
- Svjetlina
Podešavanje svjetline.

Kontrast

- Odaberite opciju Kontrast i potvrdite unos tipkom *OK*.

Podešavanje kontrasta prikazano je stupčastim prikazom na zaslonu.



- Tipkama sa strelicama \wedge (više) \vee (niže) podesite željeni kontrast i potvrdite unos tipkom *OK*.

Svjetlina

- Odaberite opciju Svjetlina i potvrdite unos tipkom *OK*.

Podešavanje svjetline prikazano je stupčastim prikazom na zaslonu.

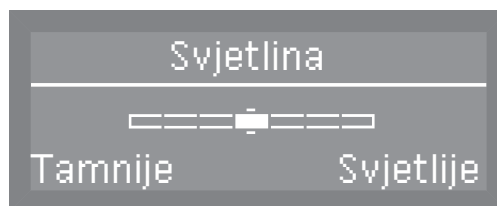

- Tipkama sa strelicama \wedge (svjetlije) \vee (tamnije) podesite željenu svjetlinu i unos potvrdite tipkom *OK*.

Isključenje nakon

U stankama pranja profesionalna perilica posuđa se može isključiti kako bi se štedjela energija ili se može pripremiti za uporabu ako je pod Postavke , Dnevno vrijeme, Prikaz odabrana neka od opcija. Kada je uređaj spreman za uporabu na zaslonu se prikazuje sat.

- Odaberite izbornik Proširene postavke.
- Odaberite Isključenje nakon i otvorite pripadajući izbornik pritiskom tipke *OK*.

Imate mogućnost odabira sljedećih opcija:

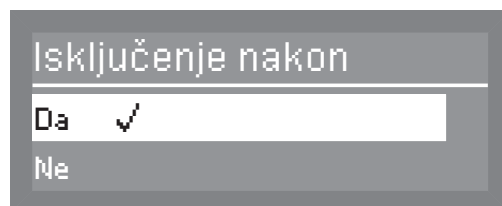

- Da
Funkcija isključivanja je uključena i može se utvrditi vremenski period u kojem će biti aktivirana.
- Ne
Funkcija isključivanja je isključena.

Podešavanje vremena isključivanja

- Odaberite opciju *Da* i potvrdite unos tipkom *OK*.

Tvornički je vrijeme isključenja podešeno na 60 minuta. Možete ga podešavati u koracima po 5 minuta od 5 do 60 minuta.

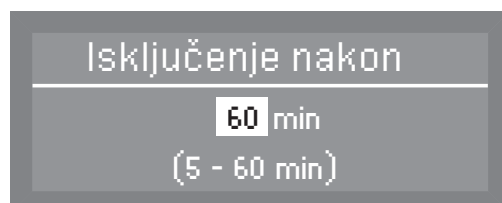

- Tipkama sa strelicama \wedge (više) \vee (niže) podesite željeno vrijeme isključenja i unos potvrdite tipkom *OK*.

Tvornička postavka

Kod tvorničke postavke možete sve promijenjene parametre profesionalne perilice posuđa ili samo promijenjene vrijednosti programa vratiti na tvorničku postavku.

- Odaberite izbornik Proširene postavke.



- Odaberite Tvorničke postavke i otvorite pripadajući izbornik pritiskom tipke *OK*.

Imate mogućnost odabira sljedećih opcija:

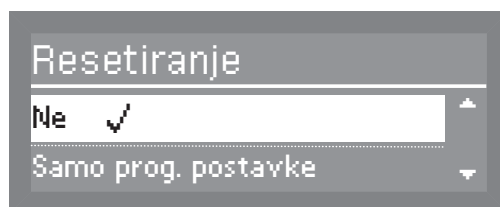

- Ne
Promijenjeni parametri se neće resetirati.
- Samo prog. postavke
Samo promijenjene vrijednosti programa resetiraju se na tvorničku postavku.
- Sve postavke
Svi promijenjeni parametri profesionalne perilice posuđa resetiraju se na tvorničku postavku.

- Odaberite željenu opciju i potvrdite unos tipkom *OK*.

Profesionalna perilica posuđa se ponovo pokreće odabirom funkcija Samo prog. postavke ili Sve postavke . Nakon ponovnog pokretanja tražit će se da ponovno unesete temeljne parametre poput jezika, datuma, vremena, tvrdoće vode itd.

- Unesite prikazane parametre poput jezika, datuma, vremena itd.

Unosi se pohranjuju i na kraju se na zaslonu prikazuje posljednje izveden program.

Inačica softvera

Prikaz inačica pojedinačnih softverskih jedinica.

- Odaberite izbornik Proširene postavke.
- Odaberite Inačica softvera i otvorite pripadajući izbornik pritiskom tipke *OK*.

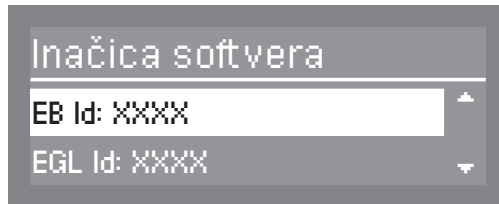

Prikazuje se softver pojedinačnih jedinica, pri čemu za inačicu stoji XXXX.

- EB Id: XXXX
Inačica softvera upravljačke jedinice i jedinice za prikaz.
- EGL Id: XXXX
Inačica softvera upravljačke kartice.
- EZL Id: XXXX
Inačica softvera relejne kartice.
- EFU Id: XXXX
Inačica softvera frekventnog pretvarača.

Promjene odnosno ažuriranja inačica softvera mogu biti provedene samo od strane Miele servisne službe.

Održavanje

Kako bi se povećala dugovječnost profesionalne perilice posuđa **nakon 1000 radnih sati ili barem jednom godišnje** Miele servis treba servisirati uređaj.

Održavanje obuhvaća sljedeće:

- električnu sigurnost prema VDE 0701/0702
- mehanizam i brtvu vrata
- navoje i priključke u komori za pranje
- dovod i odvod vode
- unutarnji i vanjski sustavi doziranja
- prskalice
- kombinaciju filtarskih sita
- sabirnu posudu s odvodnom pumpom i nepovratni ventil
- sve košare i umetke.

Unutar održavanja provodi se i kontrola sljedećih funkcija:

- Tijek programa radi provjere
- Termoelektrično mjerenje
- Provjera nepropusnosti
- Svi mjerni sustavi bitni za sigurnost (prikaz stanja pogreške)
- Sigurnosne značajke

⚠ Najbolje je odmah ukloniti zaprljanja s upravljačke ploče. Ako zaprljanja ostaju dulje vrijeme, u određenim uvjetima ne mogu se više ukloniti i površine se mogu obojiti ili promijeniti boju.

⚠ Sve su površine osjetljive na ogrebotine. Sve vanjske površine se mogu obojiti ili promijeniti boju, ako dođu u kontakt s neprikladnim sredstvom za čišćenje.

Čišćenje upravljačke ploče

- Upravljačku ploču čistite samo čistom spužvastom krpom, sredstvom za ručno pranje posuđa i toplom vodom ili čistom, vlažnom krpom od mikro-vlakana. Na kraju posušite upravljački zaslon mekom krpom.

⚠ Ne koristite abrazivna sredstva! Ona mogu oštetiti površinu upravljačke ploče.

Čišćenje prednje strane uređaja

- Prednju stranu uređaja od plemenitog čelika čistite samo vlažnom krpom i sredstvom za ručno pranje posuđa, ili s neabrazivnim sredstvom za čišćenje plemenitog čelika.

Kako bi spriječili brzo ponovno zaprljanje (otiske pristiju itd.), možete na kraju koristiti sredstvo za njegu plemenitog čelika (primjerice Neoblank, koje se može dobiti preko Miele servisne službe).

⚠ Nemojte upotrebljavati sredstva koja sadrže salmijak niti nitro-razrjeđivač ili otapala za umjetne smole! Ova sredstva mogu oštetiti vanjsku površinu.

⚠ Profesionalna perilica za pranje posuđa i prostor neposredno uz nju ne smiju se čistiti mlazom vode, primjerice iz cijevi za vodu ili visokotlačnim peraćem.

Čišćenje komore za pranje

Komora za pranje se uglavnom sama čisti, ako se koristi pravilna količina sredstva za pranje.

Ukoliko se usprkos tome primjerice nakupljaju kamenac ili masnoće, možete te nakupine ponovno ukloniti pomoću specijalnog sredstva za čišćenje (dobavljivo putem Miele servisne službe).

Čišćenje vrata i brtve na vratima

- Redovito obrišite brtvu na vratima važnom krpom također i ispod vrata, kako bi uklonili ostatke hrane.
- Obrišite također rasute ostatke hrane i pića sa stranica i okova profesionalne perilice posuđa.
- Kod samostojećih uređaja sa zaslonom u podnožju uklonite ostatke hrane i pića iz žlijeba ispod vrata.

⚠ Pri čišćenju pazite na oštre rubove.
Postoji opasnost od reznih ozljeda.

Ove površine ne pripadaju komori za pranje . One nisu dostupne za mlazove vode kod pranja i ne čiste se na taj način. Zbog toga se tako stvara plijesan.

Čišćenje filtarskog sita u komori

Kombinacija filtarskih sita na dnu komore za pranje zadržava velike nečistoće iz vode za pranje. Nečistoće na taj način ne mogu stići u optični sustav i začepiti prskalice.

⚠ Ne smije se prati bez sita!

Kombinacija filtarskih sita se mora redovito kontrolirati i u slučaju potrebe očistiti.

⚠ Oprez!
Opasnost od ozljede krhotinama stakla.

Čišćenje filtarskog sita za grube nečistoće

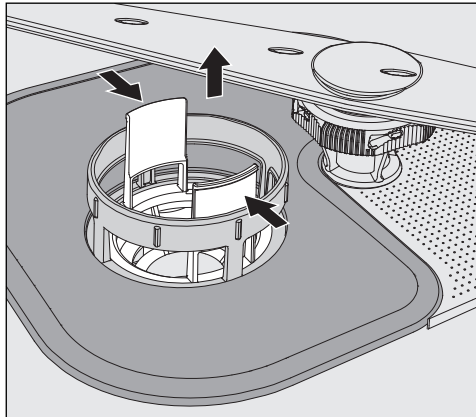

- Pritisnite zajedno dvije lamele i izvucite filtarsko sito za grube nečistoće.
- Dobro isperite sito tekućom vodom. Po potrebi upotrijebite četku za pranje.
- Vratite filtarsko sito na mjesto i pazite da pravilno uskoči u ležište.

Čišćenje i održavanje

Čišćenje plosnatog filtarskog sita i mikro-finog filtra

- Izvadite filter za grube nečistoće.

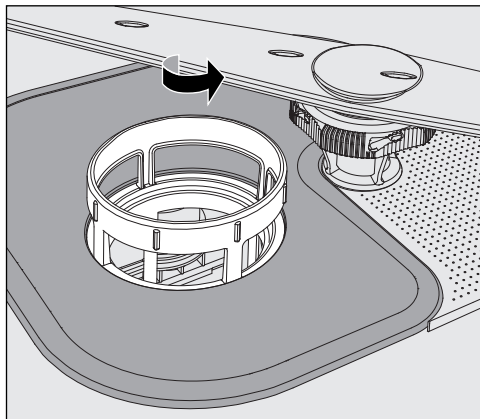

- Primite mikro-fini filter za gornji okvir i okrenite ga u smjeru strelice. Nakon toga izvadite mikro-fini filter.

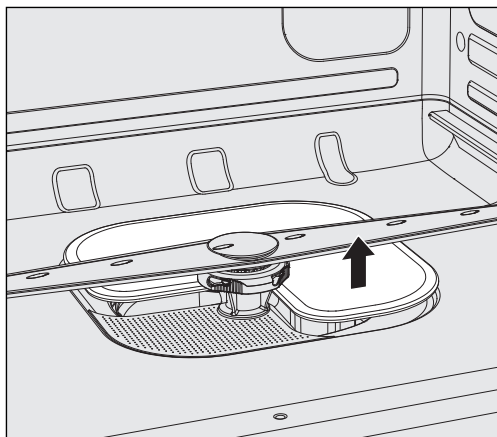

- Izvadite plosnato filtarsko sito.
- Isperite filtarsko sito pod tekućom vodom. Za čišćenje eventualno upotrijebite četkicu.

Kombinaciju filtarskih sita namjestite obrnutim redoslijedom i zakrenite mikro-fini filter u lijevo kako bi uskočio u ležište. Plosnato filtarsko sito mora biti u ravnini sa dnom komore za pranje.

Ako filtarsko sito nije korektno ugrađeno mogu se začepiti prskalice.

Čišćenje prskalica

Profesionalna perilica posuđa opremljena je s tri različite prskalice.

Ostatci hrane mogu se nataložiti u sapnice prskalica i na njihovo uležištenje. Zato je potrebno redovito kontrolirati prskalice.

- Isključite perilicu.
- Povucite **gornju prskalicu** prema dolje.

Srednja i donja prskalica su pričvršćene pomoću bajunetnog zapora. Bajunetni zapor donje prskalice je obojan žutom bojom, kako bi se spriječila zamjena sa srednjom prskalicom u rastavljenom stanju.

Kako bi otpustili bajunetni zapor postupite kako slijedi:

- Okrećite **srednju prskalicu** u lijevo do graničnika držeći za nazubljeni vijak i povucite ju prema dolje.
- Izvucite donju košaru.

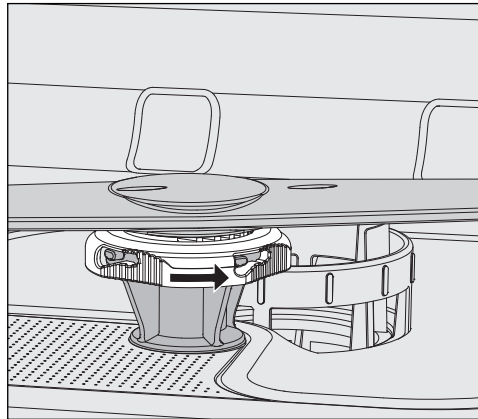

- Okrećite **donju prskalicu** u smjeru strelice do graničnika držeći za nazubljeni vijak i povucite ju prema gore.

Čišćenje i održavanje

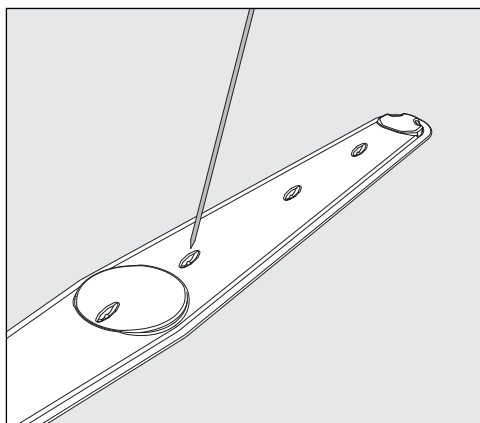

- Ostatke hrane utisnite u sapnice pomoću šiljatog predmeta.
- Dobro isperite prskalice pod tekućom vodom.



Ponovo postavite prskalice i provjerite mogu li se slobodno okretati. Pri tome pazite da prskalice sa žutim bajunetnim zaporom bude postavljena dolje.

Većinu smetnji i grešaka koje se mogu pojaviti u svakodnevnoj uporabi možete ukloniti sami. Tako ćete uštedjeti novac i vrijeme jer ne morate pozivati servis.

Sljedeći pregled smetnji pomoći će vam otkriti uzrok smetnje ili pronaći grešku i otkloniti ih. Pri tome ipak imajte na umu:

 Popravke na električnim uređajima smiju provoditi samo ovlaštena stručno osposobljena osoba. Zbog nestručnih popravaka mogu nastati velike opasnosti za korisnika.

Greška u dovodu/odvodu vode

Problem	Uzrok i rješenje
Zaslon ostaje taman i indikator Start/Stop ne treperi, nakon čega bi trebalo uključiti profesionalnu perilicu posuđa tipkom .	Utikač nije utaknut u utičnicu. ■ Utaknite utikač.
	Iskočio je osigurač. ■ Aktivirajte osigurač (najmanja vrijednost osigurača navedena je na pločici s podacima).
Profesionalna perilica posuđa ne nastavlja s radom	Iskočio je osigurač. ■ Aktivirajte osigurač (najmanja vrijednost osigurača navedena je na pločici s podacima). ■ Ako osigurač ponovno iskoči, pozovite Miele servisnu službu.
Nestanak struje pri radu	Ukoliko tijekom odvijanja programa dođe do privremenog nestanka struje, nisu potrebne nikakve mjere. Program se nakon prekida nastavlja. Ukoliko tijekom nestanka struje temperatura u komori padne ispod minimalne vrijednosti potrebne za taj blok pranja, isti se ponavlja. Cijeli program se ponavlja ako nestanak struje traje duže od ≥ 20 sati.
Na zaslonu se prikazuje jedna od sljedećih grešaka:	Prije rješavanja problema: ■ Isključite profesionalnu perilicu posuđa tipkom  .
Molimo provjeriti dovod vode	Greška u dotoku vode. ■ Do kraja otvorite slavinu za vodu. ■ Očistite filtarsko sito u dovodu vode (pogledajte poglavlje "Čišćenje i njega").
Greška 403-405	Ako se na zaslonu prikaže Molimo provjeriti dovod vode, upravljanje otprilike 30 sekundi ispituje dovod vode. Ako nakon tri pokušaja u profesionalnu perilicu posuđa ne stigne voda, na zaslonu se pojavljuje jedan od navedenih brojeva greške i program se prekida. ■ Do kraja otvorite slavinu za vodu. ■ Ponovo uključite perilicu. ■ Odaberite željeni program. ■ Pritisnite tipku <i>Start/Stop</i> .





Pomoć pri smetnjama

Problem	Uzrok i rješenje
Greška 406-408	Greška u dovodu vode. Ako je minimalni hidraulički tlak suviše mali, na zaslonu se pojavljuje jedan od navedenih brojeva greške i program se prekida. <ul style="list-style-type: none">■ Hidraulički tlak na priključku na vodu je suviše nizak (pogledajte poglavlje „Tehnički podatci“). Potražite moguću pomoć od Miele servisne službe.
Greška 412-414	Greška u dovodu vode. Ako je hidraulički tlak suviše visok, na zaslonu se pojavljuje jedan od navedenih brojeva greške i program se prekida. <ul style="list-style-type: none">■ Hidraulički tlak na priključku na vodu je suviše visok (pogledajte poglavlje „Tehnički podatci“). Potražite moguću pomoć od Miele servisne službe.
Molimo provjeriti odvod vode	Greška u odvodu vode. U komori za pranje eventualno se nalazi voda. <ul style="list-style-type: none">■ Očistite sito (pogledajte poglavlje: "Čišćenje i održavanje").■ Očistite odvodnu pumpu (pogledajte poglavlje "Uklanjanje smetnji").■ Očistite nepovratni ventil (pogledajte poglavlje "Uklanjanje smetnji").■ Uklonite prema potrebi prijelom ili podignuto crijevo iz odvodnog crijeva.
Greška 433	Vrata su se kod zatvaranja blokirala i ne mogu se izvući u krajnji položaj. <ul style="list-style-type: none">■ Uklonite blokadu iz područja zatvaranja vrata.
Greška 438	Teški predmeti ispred uređaja za pranje sprječavaju automatsko otvaranje vrata putem komforne brave. <ul style="list-style-type: none">■ Odmaknite sve (teške) predmete od vrata uređaja za pranje.
Greška 492, 504, 541	Greška u pokretanju programa. U komori za pranje eventualno se nalazi voda. <ul style="list-style-type: none">■ Očistite sito (pogledajte poglavlje: "Čišćenje i održavanje").■ Očistite nepovratni ventil (pogledajte poglavlje "Uklanjanje smetnji").
Greška 550	Aktivirao se Waterproof sustav. <ul style="list-style-type: none">■ Zatvorite slavinu za vodu.■ Nazovite Miele servis.
Greška 578	Vršno opterećenje traje dulje od 3 sata. <ul style="list-style-type: none">■ Neka odgovarajuće stručno osposobljeno osoblje provjeri Vašu mrežu i električni sustav.



Problem	Uzrok i rješenje
Greška XXX (XXX stoji za brojku	Vjerojatno je došlo do tehničke greške. Nakon 10 sekundi: <ul style="list-style-type: none">■ Ponovo uključite perilicu.■ Odaberite željeni program.■ Pritisnite tipku <i>Start/Stop</i>. Ako se dojava greške ponovo prikazuje, riječ je o tehničkoj smetnji. <ul style="list-style-type: none">■ Nazovite Miele servis.

Pomoć pri smetnjama

Vrata

Problem	Uzrok i rješenje
Vrata se nakon zatvaranja otvaraju	Ukoliko se vrata prejako zalupe, komforna brava za vrata će ih otvoriti. ■ Zatvarajte vrata manjim zamahom.
Vrata blokirana	Stršeći predmeti pranja blokiraju vrata. ■ Materijal rasporedite tako da ne izviruje u prostor vrata. ■ Zatvorite vrata. Komforna brava vrata je blokirana. ■ Pokušajte pažljivo (bez sile) otvoriti vrata povlačenjem ručke na vratima. Ostanu li vrata i dalje blokirana: ■ Otvorite vrata putem deblokade za hitne slučajeve. ■ Zatvorite vrata i pokušajte ih ponovno otvoriti pomoću tipke  . Kod ponovne blokade: ■ Kontaktirajte Miele servis.
Oprez. Komora za pranje je vruća. Unatoč tome otvoriti?	Kada je pritisnuta tipka  temperatura u komori iznosi preko 70°C. <div style="border: 1px solid black; padding: 5px; margin: 5px 0;"> Kod otvaranja vrata može izaći vruća para i procesna kemija!</div> ■ Vrata otvorite samo ako je to neizbježno potrebno.
Vrata su lagano otvorena (za širinu raspora) i ne mogu se zatvoriti putem tipke .	Nije smetnja! Komforna brava vrata po završetku programa lagano otvara vrata (za širinu raspora). ■ Potpuno otklopite vrata. Nakon toga možete ponovno u potpunosti zatvoriti vrata pomoću tipke  .
Zaštita od prignječenja	Nije smetnja! Vrata su se zaglavila u krajnjem položaju zatvaranja vrata. ■ Otvorite vrata i pričekajte da zasun brave dosegne krajnji položaj.

Neuobičajeno ponašanje profesionalne perilice posuđa

Problem	Uzrok i rješenje
Profesionalna perilica posuđa ne reagira niti na jednu tipku. Kontrolni indikatori i zaslon su tamni.	Profesionalna perilica posuđa se isključila nakon podešenog vremena isključivanja u svrhu uštede energije. <ul style="list-style-type: none"> ■ Pritisnite tipku  kako bi ponovno uključili profesionalnu perilicu posuđa.
Na zaslonu se pojavljuje sljedeće poruka greške: Poklopac posude za sol nije pravilno zatvoren	Poklopac spremnika za sol nije dobro zatvoren. <ul style="list-style-type: none"> ■ Zatvorite poklopac spremnika za sol.
Poklopac pretinca sredstva za pranje ne može se zatvoriti.	Zalijepljeni ostaci sredstva za pranje blokiraju bravicu. <ul style="list-style-type: none"> ■ Uklonite ostatke sredstva za pranje.
Nakon završetka programa na unutarnjoj strani vrata i eventualno na unutarnjim stranicama uređaja nalazi se film koji nastaje od vlage.	Nije greška! Normalni način funkcioniranja sustava za sušenje. Vлага će ispariti nakon kraćeg vremena.
Nakon završenog programa u komori za pranje se nalazi voda. (Ne vrijedi za program „Super kratki“)	Prije rješavanja problema: <ul style="list-style-type: none"> ■ Isključite profesionalnu perilicu posuđa tipkom .
	Sito u komori za pranje je začepljeno. <ul style="list-style-type: none"> ■ Očistite sito (pogledajte poglavlje: "Čišćenje i održavanje").
	Blokirana je odvodna pumpa ili nepovratni ventil. <ul style="list-style-type: none"> ■ Očistite odvodnu pumpu i nepovratni ventil (pogledajte poglavlje "Uklanjanje smetnji").
	Odvodno crijevo je presavijeno. <ul style="list-style-type: none"> ■ Izravnajte pregib na odvodnom crijevu.
	Začepljen je sifon na mjestu ugradnje. <ul style="list-style-type: none"> ■ Provjerite i očistite odvodni sifon.
Isključ. kod vrš. opter.	Nije smetnja! Vaš sustav za upravljanje energijom utvrdio je vršna opterećenja u napajanju energijom. Pojedine komponente profesionalne perilice posuđa pauziraju tijekom trajanja isključenja uslijed vršnog opterećenja.

Pomoć pri smetnjama

Šumovi

Problem	Uzrok i rješenje
Čuje se zvuk udaranja u komori za pranje	Prskalice udara o posuđe. ■ Prekinite program i drugačije posložite posuđe koje blokira prskalicu.
Čuje se zvuk klopotanja u komori za pranje	Posuđe se pomiče u komori za pranje. ■ Prekinite program i stavite posuđe u stabilan položaj.
	Strano tijelo (primjerice koščica od višnje) se nalazi u odvodnoj pumpi. ■ Uklonite strano tijelo iz odvodne pumpe (pogledajte poglavlje "Čišćenje odvodne pumpe i nepovratnog ventila").
Čuje se zvuk udaranja u vodovodnoj instalaciji	Uzrok može biti postojeći sustav dovodnih cijevi, odnosno njihov presjek. To nema utjecaja na funkciju profesionalne perilice posuđa. ■ U slučaju potrebe, potražite pomoć vodoinstalatera.

Nezadovoljavajući učinak pranja

Problem	Uzrok i rješenje
Posuđe nije čisto.	Posuđe nije bilo ispravno posloženo. <ul style="list-style-type: none"> ■ Pazite na napomene iz poglavlja „Tehnika pranja, razvrstavanje predmeta pranja“.
	Program ne odgovara zahtjevima. <ul style="list-style-type: none"> ■ Odaberite odgovarajući program (pogledajte poglavlje "Pregled programa").
	Dozirana je premala količina sredstva za pranje. <ul style="list-style-type: none"> ■ Upotrijebite više sredstva za pranje.
	Sredstvo za pranje nije prikladno na stupanj zaprljanja. <ul style="list-style-type: none"> ■ Promijenite vrstu sredstva za pranje.
	Prskalice su blokirane visokim dijelovima posuđa. <ul style="list-style-type: none"> ■ Izvršite provjeru ručnim okretanjem prskalice i po potrebi drugačije razvrstajte posuđe.
	Kombinacija filtarskih sita u komori za pranje nije čista ili nije pravilno postavljena. Posljedica toga može biti začepljivanje sapnica na prskalicama. <ul style="list-style-type: none"> ■ Očistite kombinaciju filtarskih sita ili ih pravilno umetnite. ■ Po potrebi očistite sapnice (pogledajte: "Čišćenje i njega").
	Nepovratni ventil je blokiran u otvorenom položaju. Nečista voda se vraća natrag u komoru za pranje. <ul style="list-style-type: none"> ■ Očistite odvodnu pumpu i nepovratni ventil (pogledajte poglavlje "Uklanjanje smetnji").
	Prema potrebi izmijenite temperaturu i/ili vrijeme zadržavanja temperature u korištenom programu. <ul style="list-style-type: none"> ■ Provedite željenu prilagodbu na programu. (pogledajte poglavlje „Proširene postavke, Dodatne funkcije“)
Na čašama i priboru za jelo ostaju pruge, čaše dobivaju plavičasti odsjaj; naslage se mogu obrisati.	Količina sredstva za ispiranje je prevelika. <ul style="list-style-type: none"> ■ Smanjite dozirnu količinu (pogledajte poglavlje „Proširene postavke, dodatne funkcije, dozirni sustavi“).
Posuđe nije suho ili su pribor za jelo i čaše zamrljani.	Količina sredstva za ispiranje je premala ili je pretinac za sredstvo za ispiranje prazan. <ul style="list-style-type: none"> ■ Nadopunite sredstvo za ispiranje, povećajte količinu doziranja ili kod sljedećeg punjenja promijenite proizvod (pogledajte poglavlje "Punjenje sredstva za ispiranje").

Pomoć pri smetnjama

Problem	Uzrok i rješenje
Bijeli talog nalazi se na posuđu i priboru za jelo. Čaše i pribor su postali mliječno bijeli; talog se može obrisati.	Količina sredstva za ispiranje je premala. <ul style="list-style-type: none"> ■ Povećajte doziranu količinu (pogledajte poglavlje Izbornik "Proširene postavke, Dodatne funkcije, Dozirni sustavi").
	U spremniku za sol nema soli. <ul style="list-style-type: none"> ■ Nadopunite sol za regeneraciju (pogledajte poglavlje "Punjenje soli za regeneraciju").
	Sustav za omekšavanje vode je podešen na prenisku vrijednost. <ul style="list-style-type: none"> ■ Programirajte sustav za omekšavanje vode na pravu vrijednost (pogledajte poglavlje "Proširene postavke, Tvrdća vode").
Čaše poprimaju smeđe-plavičastu boju, na njima je talog koji se ne može obrisati.	Nataložili su se sastojci iz sredstva za pranje. <ul style="list-style-type: none"> ■ Odmah promijenite vrstu sredstva za pranje.
Čaše postaju mutne i mijenjaju boju, na njima su naslage koje se ne mogu obrisati.	Čaše nisu prikladne za pranje u perilici. Došlo je do promjene svojstava njihove površine. Kupite čaše koje se mogu prati u perilici posuđa.
Mrlje od čaja ili ruža za usne nisu u cijelosti uklonjene.	Odabrani program je imao prenisku temperaturu pranja. <ul style="list-style-type: none"> ■ Odaberite program s višom temperaturom pranja.
	Sredstvo za pranje ima preslabu sposobnost izbjeljivanja. <ul style="list-style-type: none"> ■ Promijenite vrstu sredstva za pranje.
Dijelovi od plastike su promijenili boju.	Uzrok tome mogu biti primjerice prirodne boje od mrkve ili rajčice. Količina sredstva za pranje ili sposobnost izbjeljivanja sredstva za pranje nisu bili dovoljni za prirodne boje. <ul style="list-style-type: none"> ■ Koristite više sredstva za pranje (pogledajte poglavlje: "Korištenje, sredstvo za pranje"). Već obojanim dijelovima neće se vratiti prvotne boje.
Na priboru za jelo nalaze se tragovi korozije.	Nakon punjenja soli za regeneraciju niste pokrenuli „Hladni“ program. Ostaci soli su ušli u normalni ciklus pranja. <ul style="list-style-type: none"> ■ Nakon punjenja soli za regeneraciju pokrenite "Hladni" program bez posuđa.
	Pribor za jelo nije dovoljno otporan na koroziju. Kupujte pribor koji se može prati u perilici posuđa.

Čišćenje filtarskog sita u dovodu vode

Za zaštitu dovodnog ventila za vodu u priključnu maticu je ugrađeno sito. Ako se sito zaprlja, morate ga očistiti jer u suprotnom u komoru za pranje dotječe manje vode.

⚠ Plastično kućište priključka za vodu sadrži električni ventil. Ne potapajte kućište u tekućinu.

Za čišćenje filtarskih sita

- Odvojite profesionalnu perilicu posuđa od mrežnog napajanja (isključite uređaj, zatim izvucite mrežni utikač iz utičnice ili odvrnite odnosno isključite osigurač).
- Zatvorite slavinu za vodu.
- Odvrnite ovodni ventil za vodu.

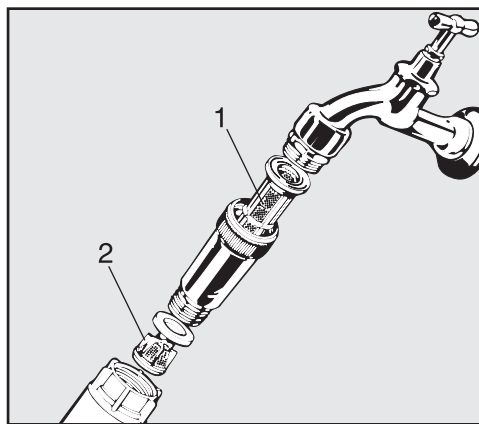

- Izvucite van filtarsko sito velike površine 1.
- Izvadite brtvu iz priključne matice.
- Izvucite fino filtarsko sito 2 pomoću kombiniranih ili šiljatih kliješta.
- Prema potrebi očistite filtarsko sito ili ga obnovite.
- Ponovno ugradite filtarsko sito i brtvu pazeći na besprijekoran dosjed!
- Zavrnite dovodni ventil za vodu na slavinu, pazeći da se navoj ne zavrne ukoso.
- Otvorite slavinu za vodu. Ukoliko voda izlazi, niste dovoljno čvrsto pritegnuli vijčano spojište ili ste ga zategnuli ukoso. Pravilno namjestite dovodni ventil i čvrsto ga zategnite.

Čišćenje odvodne pumpe i nepovratnog ventila

Ukoliko po završetku programa pranja (osim kod programa „Super kratki“) utvrdite da voda od pranja nije ispumpana, moguće je da su strana tijela blokirala odvodnu pumpu i nepovratni ventil. Ta strana tijela lako možete odstraniti.

- Odvojite profesionalnu perilicu posuđa od mrežnog napajanja (isključite uređaj, zatim izvucite mrežni utikač iz utičnice ili odvrnite odnosno isključite osigurač).
- Iz komore za pranje izvadite kombinaciju filtarskih sita (pogledajte poglavlje "Čišćenje i njega").

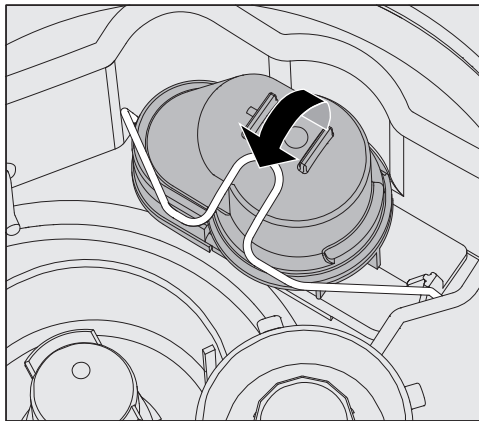

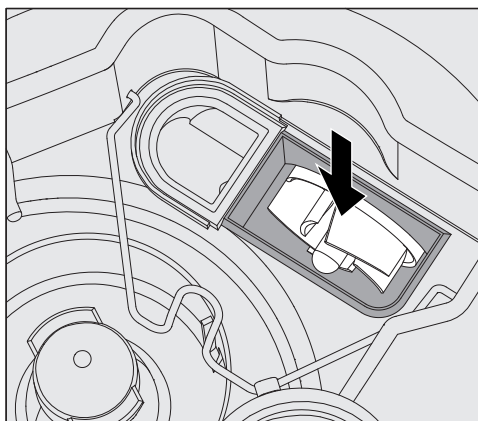

- Otvorite zaporni stremen.
- Podignite nepovratni ventil prema gore i dobro ga isperite pod tekućom vodom.
- Rupa za odzračivanje na vanjskoj strani nepovratnog ventila (vidljiva samo u rastavljenom stanju) ne smije biti začepljena. U slučaju potrebe ponovno oslobodite rupu za odzračivanje oštrim predmetom.

Ispod nepovratnog ventila nalazi se odvodna pumpa (strelica).



- Prije namještanja nepovratnog ventila provjerite da li eventualno neko strano tijelo blokira odvodnu pumpu.
- Ponovno pažljivo namjestite nepovratni ventil i osigurajte ga zapornim stremenom.

Pregled programa

Program	Primjena	Sredstvo za pranje (ako se ne dozira tekuće sredstvo za pranje)
		Sljedeći podatci odnose se na Miele sredstva za pranje Slijedite upute proizvođača!
Kratki	„Brzi program“ za slabo zaprljane predmete pranja sa svježim, slabo prijanjajućim ostacima hrane.	20 - 25 g ili 1 tableta u pretinac za sredstvo za pranje
Univerzalni	Za normalno zaprljani pribor.	20 - 25 g ili 1 tableta u pretinac za sredstvo za pranje
Intenzivni	Za jako zaprljane predmete pranja.	20 - 25 g ili 1 tableta u pretinac za sredstvo za pranje
Super kratki	„Brzi program“ za slabo zaprljane predmete pranja sa svježim, slabo prijanjajućim ostacima hrane.	20 - 25g na unutarnju stranu vrata
Higijena plus	Za higijensku obradu predmeta pranja.	20 - 25 g ili 1 tableta u pretinac za sredstvo za pranje
 Čaše	Poseban program za čaše.	20 - 25 g ili 1 tableta u pretinac za sredstvo za pranje
 Čaše za pivo	Specijalni program za pivske čaše. Čaše se nakon završenog programa ne suše putem vlastite topline i moraju se prema potrebi sušiti ručno.	20 - 25 g ili 1 tableta u pretinac za sredstvo za pranje
Pribor za jelo	Specijalni program za pribor za jelo.	20 - 25 g ili 1 tableta u pretinac za sredstvo za pranje

Tijek programa						
1. Predispiranje	2. Predispiranje	3. Čišćenje (1) / (2)	4. Među- ispiranje	5. Među- ispiranje	6. Završno ispi- ranje (1) / (2)	7. Sušenje
X		X 66 °C 1 min		(X)	X 85 °C 1 min	(X)
X		X 66 °C 1 min	X	(X)	X 85 °C 1 min	(X)
X	X	X 66 °C 3 min	X	(X)	X 85 °C 1 min	(X)
		X 55°C 30 s		(X)	X *) 55 °C 30 s	
X		X 60 °C 3 min	X	(X)	X 83 °C 5 min	(X)
		X 50 °C 1 min	X	(X)	X 50 °C 1 min	(X)
		X 50 °C 1 min	X	(X)	X - (3) 1 min	(X)
	X	X 60 °C 2 min	X	(X)	X 55 °C 1 min	(X)

***) Važne napomene za „Super kratki“ program**

Kod „Super kratkog“ programa se nakon završetka programa voda ciklusa završnog ispiranja ne ispumpava. Ona će se koristiti za sljedeći „Super kratki“ program, kao voda za čišćenje.

Padne li temperatura vode ispod 40 °C ili ako se pokrene drugi program, voda za ispiranje se kod početka programa automatski ispumpava.

X = aktualni programski koraci

(X) = programski koraci koji se mogu dodatno odabrati kao opcija (pogledajte „Proširene postavke, dodatne funkcije“)

(1) Promjena temperature od 30 - 85 °C (pogledajte „Proširene postavke, dodatne funkcije“) Povišenje temperature kod „Super kratkog“ programa do max. 70 °C (2) Promjena vremena zadržavanja temperature od 0 – 10 minuta (pogledajte „Proširene postavke, dodatne funkcije“) Promjena vremena zadržavanja temperature kod „Super kratkog“ programa od 0 - 300 sekundi. (3) Bez sredstva za završno ispiranje i sa hladnom vodom.

Pregled programa

Program	Primjena	Sredstvo za pranje (ako se ne dozira tekuće sredstvo za pranje)
		Sljedeći podatci odnose se na Miele sredstva za pranje Sljedite upute proizvođača!
Plastika	„Brzi program“ za slabo zaprljane predmete pranja sa svježim, slabo prijanjajućim ostatcima hrane.	20 - 25 g ili 1 tableta u pretinac za sredstvo za pranje
Štedljivi program	Energetski štedni program, koji je u odnosu na kombiniranu potrošnju energije i vode, kod normalno zaprljanog posuđa, najučinkovitiji.	20 - 25 g ili 1 tableta u pretinac za sredstvo za pranje
 Regeneracija	Ručno izvođenje regeneracije. Kroz to se može spriječiti nasilna regeneracija tijekom pogonski obilnih radnih faza.	
Hladno	Ispiranje jako zaprljanih predmeta pranja u svrhu prethodnog uklanjanja ili sprečavanja da se jaka zaprljanja osuše. Uklanjanje ostataka soli nakon punjenja posude za sol.	
Ispumpavanje	Za ispušavanje vode od pranja ako se primjerice treba ponoviti „Super kratki“ program ili prekinuti neki drugi program.	

Pregled programa

Tijek programa						
1. Predispiranje	2. Predispiranje	3. Čišćenje (1) / (2)	4. Među- ispiranje	5. Među- ispiranje	6. Završno ispi- ranje (1) / (2)	7. Sušenje
X		X 50 °C 5 min	X	(X)	X 60°C 1 min	(X)
		X 46 °C 10 min	X	(X)	X 50 °C 2 min	(X)
Ciklus regeneracije			X			
	X					

X = aktualni programski koraci

(X) = programski koraci koji se mogu dodatno odabrati kao opcija (pogledajte „Proširene postavke, dodatne funkcije“)

(1) Promjena temperature od 30 - 85°C (pogledajte „Proširene postavke, dodatne funkcije“) (2) Promjena vremena zadržavanja temperature od 0 – 10 minuta (pogledajte „Proširene postavke, dodatne funkcije“).

Servis

Ukoliko unatoč napomenama u ovim uputama ne možete ukloniti smetnje, uz pripremljene podatke o kodu greške prikazanom na displeju, molimo obratite se:

- svom Miele prodavaču ili
- Miele servisnoj službi

Telefonski broj servisne službe možete pronaći na stražnjoj strani ovih uputa za uporabu.

- Servisnom osoblju navedite model i 8-znamenkasti broj profesionalne perilice za pranje posuđa.

Oba podatka nalaze se na natpisnoj pločici, postavljenoj gore u utoru vrata.

Postavljanje

⚠ U području oko profesionalne perilice posuđa smije se nalaziti namještaj predviđen isključivo za profesionalnu uporabu kako bi se izbjegla moguća oštećenja uslijed kondenzirane vode.

Profesionalna perilica posuđa mora biti postavljena stabilno i vodoravno. Neravnine poda i visinu uređaja možete korigirati pomoću četiri navojne nožice.

Kod postavljanja profesionalne perilice posuđa u nišu pored drugih uređaja ili namještaja, ona mora biti široka najmanje 600 mm i duboka najmanje 600 mm.

Podgradnja

⚠ Kako bi se osigurala stabilnost, profesionalna perilica za ugradnju ispod radne površine smije se postavljati samo ispod neprekidne radne površine koja je vijcima pričvršćena na susjedne elemente.

Kod postavljanja profesionalne perilice posuđa pod kontinuiranu radnu ploču, prostor za ugradnju mora biti najmanje 600 cm širok, 600 cm dubok i 820 cm visok.

Nožice uređaja se kod podešavanja visine smiju odvrnuti samo maks. 60 mm.

Ako postoji poklopac na uređaju, za njegovo skidanje postupiti kako slijedi:

- Odvijte oba sigurnosna vijka na stražnjoj strani profesionalne perilice posuđa pomoću odvijača.
- Otvorite vrata.

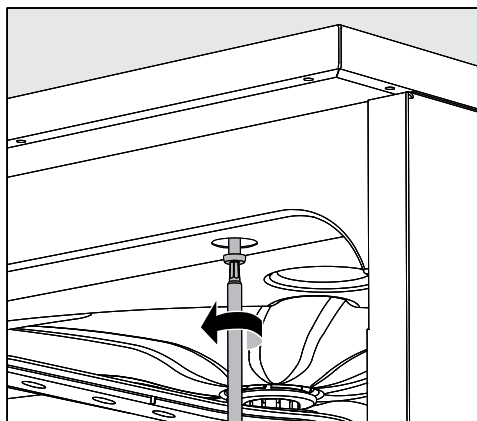

- Odvijte lijevi i desni vijak za pričvršćenje pomoću odvijača.
- Skinite poklopac uređaja prema gore.

Postavljanje

Izravnavanje profesionalne perilice posuđa i pričvršćenje vijcima

Kako bi osigurali stabilnost, profesionalnu perilicu posuđa nakon izravnavanja morate vijcima pričvrstiti na radnu ploču.

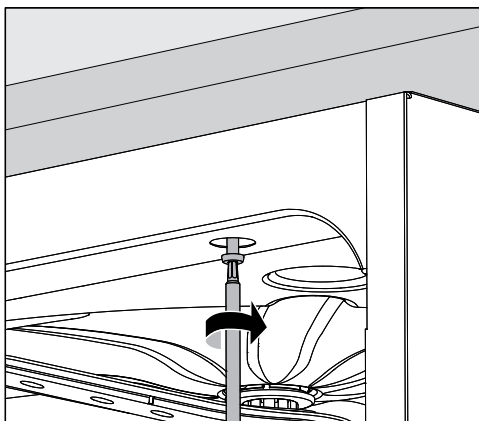

- Nakon što ste izravnali profesionalnu perilicu posuđa, vijcima je pričvrstite na kontinuiranu radnu ploču. Vijke pri otvorenim vratima uvrnite lijevo i desno kroz rupe na prednjoj letvici u radnu ploču.

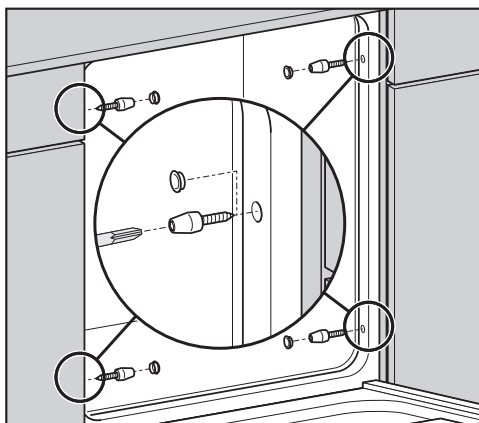

Kod radnih ploča od plemenitog čelika ili kamena morate profesionalnu perilicu posuđa pričvrstiti vijcima bočno na lijevi i desni susjedni ormarić, sa po dva vijka na svaku stranu.

Specijalni vijci (4 x 27 / Torx T20) priloženi su u vrećici s priborom koji ste dobili uz uređaj.

Za to morate napraviti provrte u bočnim stranicama ispred brtve vrata.

Kod podgradbene profesionalne perilice posuđa ne smijete fuge prema susjednim ormarićima ili uređajima popunjavati silikonom, kako bi se osiguralo prozračivanje optočne pumpe.

Ovisno o situaciji podgradnje može se ispod radne ploče postaviti pokrivni lim od plemenitog čelika koji je sadržan u isporuci. Donji rub radne ploče je putem tog pokrivnog lima od plemenitog čelika zaštićen od oštećenja prouzročenih vodenom parom.

Promjena mjesta postavljanja

Prije preseljenja profesionalne perilice posuđa potpuno uvrnite nožice za podešavanje, kako se ne bi oštetile.

⚠ Ne podižite profesionalnu perilicu posuđa držanjem za izdignute elemente, kao što je primjerice upravljačka ploča.

Oni se mogu otkinuti.

⚠ Profesionalnu perilicu posuđa transportirajte samo u originalnoj ambalaži, pomoću transportnih kolica. Kod kasnijeg transporta profesionalna perilica posuđa mora biti postavljena na kontinuiranu podlogu, kako se ne bi oštetila.

Električni priključak

⚠ Sve radove vezane uz električni priključak smije provesti isključivo ovlašteni električar.

- Električna instalacija mora biti izvedena u skladu s normom DIN VDE 0100!
- Priključak izvršite preko mrežne utičnice u skladu s nacionalnim propisima (mrežna utičnica i nakon ugradnje uređaja mora biti dostupna). Ispitivanje električne sigurnosti prema VDE 0701, primjerice kod održavanja uređaja, tada se može provesti bez velikih priprema.
- Kod fiksnog priključka instalira se glavni prekidač koji odvaja polove napajanja. Glavni prekidač mora imati razmak otvorenih kontakata od najmanje 3 mm i mora se moći isključiti u nultoj poziciji.
- Za povećanje sigurnosti uređaja, preporučuje se ugradnja FID strujne zaštitne sklopke struje aktiviranja od 30 mA (DIN VDE 0664).
- Ako je potrebno, treba provesti izjednačavanje potencijala.
- Prilikom izmjene priključnog mrežnog kabela koristi se samo originalni Miele rezervni dio.
- Tehničke podatke možete naći na natpisnoj pločici uređaja ili u priloženoj shemi!

Uređaj se smije priključiti isključivo na mrežu čiji napon, frekvencija i osigurači odgovaraju podacima navedenim na **tipskoj naljepnici** uređaja.

Prespajanje se mora provesti prema priloženoj shemi prespajanja i električnoj shemi.

Skica prespajanja i tipska naljepnica priložene su uz ovu profesionalnu perilicu za pranje posuđa ili su na istu postavljene.

Priključivanje izjednačavanja potencijala

Električni priključak za Švicarsku.

Za priključenje na izjednačenje potencijala je na stražnjoj strani profesionalne perilice posuđa postoji priključni vijak ∇ .

Priključak profesionalne perilice za posuđe može se izvesti preko sklopke ili preko utikača. Instalaciju mora izvršiti ovlašteni elektroinstalater uz uvažavanje propisa Švicarskog udruženja elektrotehničara (SEV).

Isključivanje uslijed vršnog opterećenja

Profesionalna perilica posuđa pripremljena je za povezivanje u sustav upravljanja energijom. U tu svrhu Miele servis mora tehnički dodatno opremiti profesionalnu perilicu posuđa i odgovarajuće podesiti upravljanje.

Za dodatne informacije obratite se Miele servisu.

Upravljanje opterećenjem

U slučaju vršnog opterećenja neke se komponente profesionalne perilice posuđa, kao primjerice grijanje, privremeno isključuju. Profesionalna perilica posuđa kao takva ostaje uključena i tekući se program ne prekida. Ako je neka od isključenih komponenti potrebna u tekućem programskom koraku, tijekom programa se produžuje za trajanje vršnog opterećenja.

Isključenje u slučaju vršnog opterećenja prikazuje se u trećem retku na zaslonu, primjerice:

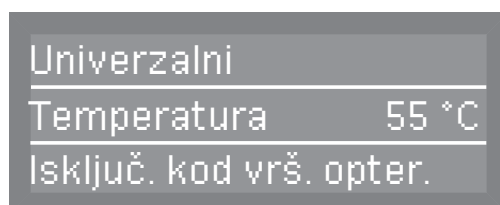

Priključenje na dovod vode

⚠ Voda u perilici za pranje posuđa nije pitka!

Odvojivi kompleti crijeva ne smiju se ponovno koristiti. Koristite komplet crijeva priložen uz profesionalnu perilicu posuđa.

- Profesionalna perilica za pranje posuđa se mora priključiti na vodovodnu mrežu u skladu s lokalnim propisima.
- Voda koja se upotrebljava mora najmanje odgovarati europskim zahtjevima za pitku vodu. Visoki udio željeza može uzrokovati koroziju predmeta koji se peru i profesionalne perilice posuđa. Ako je udio klora kod sanitarne vode veći od 100 mg/l, znatno se povećava rizik od korozije materijala.
- U određenim regijama (kao što su alpske zemlje), zbog specifičnog sastava vode može doći do problema u radu te se zato preporuča rad perilice posuđa samo s omekšanom vodom.
- Ugradnja naprave za sprečavanje povratnog toka vode nije potrebna jer perilica posuđa odgovara važećim europskim normama za zaštitu pitke vode.
- Tlak vode (hidraulički tlak) mora iznositi najmanje 200 kPa pretlaka između (100 kPa = 1 bar). Kod tlaka vode (hidraulički tlak) ispod 200 kPa automatski se produljuje vrijeme ulaza vode. Max. dopušteni statički tlak iznosi 1000 kPa (pretlak). Ako tlak vode ne leži u području od 200-1000 kPa, potražite savjet Miele servisne službe o potrebnim mjerama.
- Serijski je profesionalna perilica posuđa predviđena za priključenje na hladnu (plava oznaka) i toplu vodu (crvena oznaka) do max. 65 °C. Dovodno crijevo priključiti na zaporne ventile za hladnu i toplu vodu.
- Ako ne postoji vod za toplu vodu, dovodno crijevo za toplu vodu s **crvenom** oznakom se također mora priključiti na hladnu vodu.
- Dovodno crijevo kondenzatora pare (bez zaštitnog elementa) spojite na dovodnu slavinu za hladnu vodu.
- Za priključenje na mjestu ugradnje potreban je navoj od 3/4". Ventil mora biti lako dostupan budući da dovod vode tijekom nekorištenja uređaja treba biti zatvoren.
- Dovodno crijevo duljine približno 1,7 m otporno je na tlak DN 10 s navojem 3/4". Za produljenje može se nabaviti 1,5 m dugo fleksibilno metalno crijevo (ispitni tlak 140 bar). Sito za nečistoće u priključnoj matici ne smije se ukloniti.
- Filtarsko sito velike površine (priloženo uz uređaj) instalirajte između zapornog ventila i dovodnog crijeva (sliku pogledajte u poglavlju „Uklanjanje smetnji, čišćenje sita u dovodu vode“).

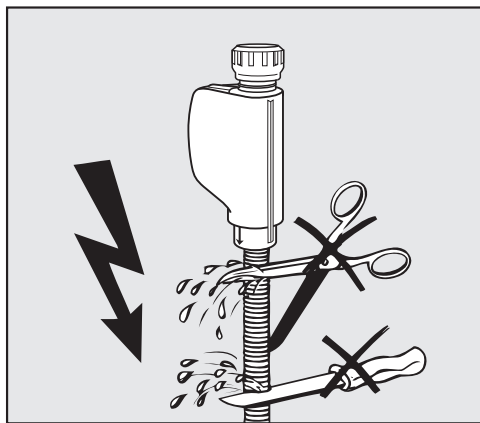

⚠ Dovodno crijevo se **ne smije** skraćivati ili oštetiti

Pogledajte također priloženi instalacijski plan!

Spajanje na odvod vode

- U odvod profesionalne perilice posuđa ugrađen je nepovratni ventil tako da se nečista voda ne može putem odvodnog crijeva vratiti u uređaj.
- Profesionalna perilica posuđa se, ukoliko je to moguće, treba priključiti na **zaseban** sustav za odvod vode (u okviru instalacije na mjestu postavljanja ili ugradnje). Ukoliko zaseban odvod vode nije moguć, preporuča se priključenje na sifon s dvostrukom komorom. Priključak na mjestu ugradnje mora, mjereno od donjeg ruba uređaja, ležati na visini između 0,3 m i 1 m. Leži li priključak niže od 0,3 m, odvodno crijevo položiti u luku na visini od najmanje 0,3 m.
- Profesionalna perilica posuđa opremljena je oko 1,5 m dugim, fleksibilnim priključnim crijevom (svijetla širina 22 mm). Obujmice za crijevo radi priključka crijeva priložene su uz profesionalnu perilicu posuđa.
- Odvodno crijevo se ne smije skraćivati! Crijevo se može produžiti spojnim elementom i dodatnim crijevom. Duljina odvodnog voda smije biti maksimalno 4 m.
- Sustav za odvod mora imati mogućnost prihvata od najmanje 16 l/min.

⚠ Pazite da se odvodno crijevo postavi tako da ne bude presavijeno, te pod utjecajem tlačnih i vlačnih sila!

Pogledajte također priloženi instalacijski plan!

Tehnički podatci

Visina	820 mm (podesiva + 60 mm)
Visina s poklopcem uređaja	835 mm (podesiva + 60 mm)
Širina	598 mm
Dubina Dubina pri otvorenim vratima	600 mm 1.200 mm
Težina (neto)	70 kg
Napon, priključna snaga, osigurač	Pogledajte natpisnu pločicu
Priključni kabel	oko 1,7 m
Temperatura vode: Priključak hladne vode Priključak tople vode	maks. 20 °C maks. 65 °C
Statički tlak vode	maks. 1.000 kPa pretlaka
Preporučeni hidraulički tlak: Priključak hladne i tople vode Priključak za kondenzator pare	200 kPa pretlaka 100 kPa pretlaka
Najmanji hidraulički tlak: Priključak hladne vode Priključak tople vode	100 kPa pretlaka 40 kPa pretlaka
Visina pumpanja	min 0,3 m, maks. 1,0 m
Duljina pumpanja	maks. 4,0 m
Temperatura okoline	5 °C do 40 °C
Relativna vlažnost zraka maksimalna linearno opadajuća do	80 % za temperature do 31°C 50 % za temperature do 40°C
Nadmorska visina	do 2.000 m*
Dovodno crijevo	oko 1,7 m
Odvodno crijevo	oko 1,5 m
Vrsta zaštite (prema DIN EN 60529)	IP21
Vrijednosti emisije buke Razina zvučne snage LwA Razina zvučnog tlaka LpA	Podgradbeni uređaj sa drvenom letvicom ispred podnožja uređaja u Kratkom programu 57 dB (A) 45 dB (A)
Ispitne oznake	VDE, EMC zaštita od radijskih smetnji
CE-oznaka	2006/42/EG Smjernica za strojeve
Adresa proizvođača	Miele & Cie. KG, Carl-Miele-Straße 29, 33332 Gütersloh, Germany

* Na mjestu postavljanja iznad 2.000 m nadmorske visine točka vrelišta kupke za pranje je snižena. U takvim slučajevima profesionalnu perilicu posuđa mora podesiti Miele servis.



Miele trgovina i servis d.o.o.
Buzinski prilaz 32
10 000 Zagreb
Telefon: 01 6689 000
Faks: 01 6689 090
Servis: 01 6689 010
E-mail: info@miele.hr
www.miele.hr

Izjava o sukladnosti dostupna je na stranici: www.miele.hr

Njemačka
Miele & Cie. KG
Carl-Miele-Straße 29
33332 Gütersloh